

VENTOR
Quality light, Quality life

Catálogo
—————2022





Con más de 20 años de presencia en el mundo de la iluminación, Ventor es reconocida como un referente en la iluminación arquitectónica de grandes proyectos, como el *Palacio Nacional* en la Ciudad de México o el *Templo de Dolores Hidalgo* en Guanajuato, en donde nuestra experiencia en iluminación y las características técnicas de las luminarias que fabricamos, han permitido crear hermosos escenarios que resaltan la arquitectura de nuestras ciudades. En Ventor, trabajamos siempre en nuestras luminarias implementando lo último en tecnología Led para dar respuesta a las demandas y exigencias del mercado de iluminación profesional. Para esta edición de nuestro catálogo de iluminación continuamos ampliando el portafolio de productos, con el objetivo de ofrecer mayores alternativas de luminarias para aplicaciones en exteriores, interiores e industrial, así también en iluminación pública complementamos nuestra línea con nuevas alternativas para este segmento. Nuestro equipo de asesores en iluminación cuenta con amplia experiencia en el medio, misma que ponemos a su servicio para que lo acompañe y asesore en la adecuada más que agradecer su preferencia durante todos estos años.

SOMOS SOLUCIONES EN ILUMINACIÓN



Exteriores



- IL01 Alfa
- IL02 Beta
- IL09 Stella
- IL43 Atlas
- IL12 Luciérnaga
- IL24 Naos
- IL27 Orión
- IL50 Galena
- IL61 Níkola
- IL68 Umbrella
- IL70 Dux
- IL84 Scope
- IL85 Eye
- IL89 Eclipse
- IL93 Órbita
- IL98 Quest
- IL14 Saturno

La iluminación arquitectónica de exteriores nos permite resaltar y destacar los elementos más importantes o principales de cualquier edificación, así también nos ayuda a identificar accesos, señalar lugares, como una luz de cortesía o bien dar un toque estético a la arquitectura.

De igual forma contribuye al paisaje urbano utilizando las técnicas del **LANDSCAPE**.

ILO1 ALFA LED



ILO1-01
Circular (Reflector
asimétrico)

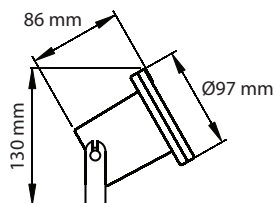

ILO1-01
Circular

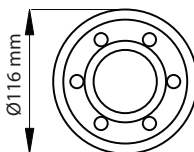

ILO1-02
Circular grande

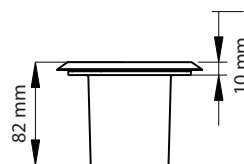

ILO1 ALFA MONOCROMÁTICO

TAPA	TECNOLOGÍA	NÚMERO DE LEDS	VOLTAJE	ACABADOS	COLOR DE LUZ	ÓPTICA/REFLECTOR
01 Circular	L (LED)	001 1 LED	8 (110-220VCA) Solo para	B Blanco	A Ámbar	C Concentrada 11°
02 Circular grande		003 3 LEDS	1 LED	E Satin*	R Rojo	M Media 30°
		004 4 LEDS	9 (115±5VCA)	F Titanio	V Verde	D Difusa 60°
			Atenuable a TRIAC (Disponibile sólo para 3 LEDS)	G Grafito	Z Azul	E Eliptica 14x34°
05 Reja 1 salida (1 LED)			12 (110-277) 3 y 4 LEDS	N Negro	G 2 700 K	V Óptica salida perpendicular 360° (Solo para reja)
07 Reja 3 salidas (1 LED)				T Terra	C 3 000 K	
56 Reja 1 salida paso vehicular (1 LED)				V Verde*	L 4 000 K	
57 Reja 2 salidas paso vehicular (1 LED)				I Acero inoxidable	F 5 000 K	

NOTA: Las luminarias con tapa 01 con reflector asimétrico no incluye ancla.
NOTA: Housing incluido en todas las alfa LED de reja (07,56 y 57).
ACABADOS: Satin y Verde sólo bajo pedido y con un mínimo de compra.

REFLECTOR

A Asimétrico
(Solo para 1 LED
tapa 01,02)

ILO1 ALFA TECNOLOGÍA DE COLOR

TAPA	TECNOLOGÍA	NÚMERO DE LEDS	VOLTAJE	ACABADOS	TECNOLOGÍA DE COLOR	ÓPTICA
01 Circular	L (LED)	003 3 LEDS	3 (24VDC)	B Blanco	M RGB	C Concentrada 11°
02 Circular grande			8 (110-220VCA) RGB, RGB DMX	E Satin*	K RGB DMX	M Media 30°
				F Titanio	E Blanco dinámico	D Difusa 60°
				G Grafito		E Eliptica 14x34°
				N Negro		
				T Terra		
				V Verde*		

TABLA DE CONSUMO

#LEDS	2 700 K	3 000 K	4 000 K	5 000 K	POTENCIA 24 VDC	POTENCIA 120-277 VCA
1 LED	125 lm	132 lm	150 lm	152 lm	1W	1.3 W
3 LEDS	386 lm	410 lm	450 lm	456 lm	3.5 W	4 W
4 LEDS	515 lm	546 lm	600 lm	609 lm	3.7 W	4.6 W

NOTA: Consulte con su asesor comercial la opción antivandálico.
ACCESORIOS: Housing H033, Estaca E002, E004, E005, E006, E007, Louver L013 (No incluidos).
ACABADOS: Satin y Verde sólo bajo pedido y con un mínimo de compra.

ILO1 ALFA de rejilla **LED**



ILO1-07

Reja 3 salida

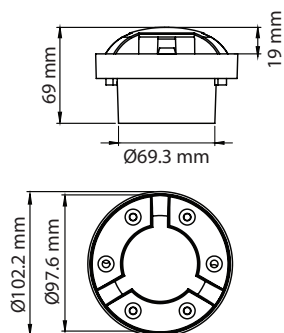

ILO1-56

Reja 1 salida

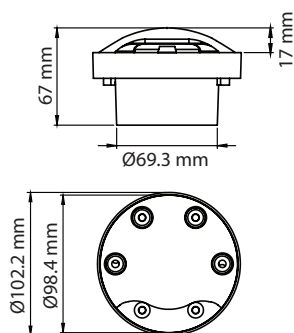

ILO1-57

Reja 2 salida

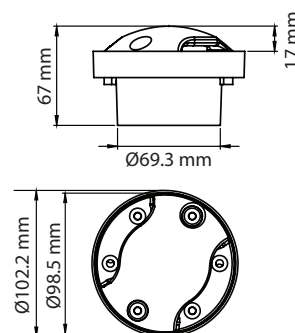

ILO1 ALFA con fuente de luz intercambiable

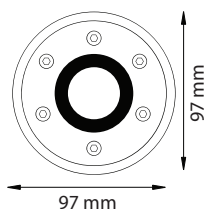

ILO1 ALFA

TAPA	TECNOLOGÍA DE LUZ	NÚMERO DE LÁMPARAS	VOLTAJE	ACABADOS	
01 Circular	H MRI16	001 Lámpara	2 (12VDC) para MRI16 (no usar lámpara MRI16 a tensión directa 127VCA, utilice transformador remoto 127VCA/12V no incluido)	B Blanco	C Anodizado+Blanco
02 Circular grande	E GUIO			E Satin*	D Anodizado+Satin*
05 Reja 1 salida				F Titanio	J Anodizado+Titanio
07 Reja 3 salidas				G Grafito	H Anodizado+Grafito
				N Negro	O Anodizado+Negro
				T Terra	U Anodizado+Terra
			4 (127VCA) para GUIO	V Verde*	W Anodizado+Verde*
					I Acero inoxidable (Sólo para 01.02)



ILO2 BETA con fuente de luz intercambiable



ILO2-01
Circular

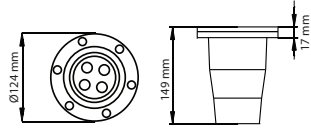

ILO2-02
Circular Grande

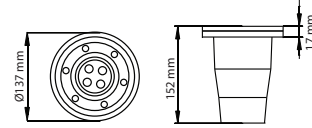

Diámetro de empotramiento

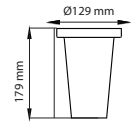

Housing H001
(No incluido)

ILO2 BETA

TAPA	TECNOLOGÍA DE LUZ	NÚMERO DE LÁMPARAS	VOLTAJE	ACABADOS
01 Circular	I PAR20	001 Lámpara	8 (110-220 VCA)	B Blanco C Anodizado+Blanco
02 Circular grande	E GU10			E Satin* D Anodizado+Satin* F Titanio J Anodizado+Titanio G Grafito H Anodizado+Grafito N Negro O Anodizado+Negro T Terra U Anodizado+Terra V Verde* W Anodizado+Verde* I Acero inoxidable

ACCESORIOS: Housing H001, Louver L005 (No incluidos).
ACABADOS: Satin y Verde sólo bajo pedido y con un mínimo de compra.



ILO9 STELLA



ILO901
Circular

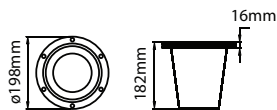

ILO902
Circular Grande

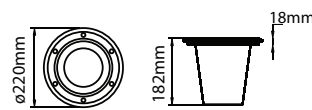

Diámetro de empotramiento Ø214

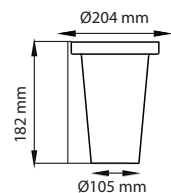

ILO9 STELLA

TAPA	TECNOLOGÍA DE LUZ	NÚMERO DE LÁMPARAS	VOLTAJE	ACABADOS
01 Circular	J PAR30	001 Lámpara	4 (127 VCA)	B Blanco C Anodizado+Blanco
02 Circular grande	K PAR38			E Satin* D Anodizado+Satin* F Titanio J Anodizado+Titanio G Grafito H Anodizado+Grafito N Negro O Anodizado+Negro T Terra U Anodizado+Terra V Verde* W Anodizado+Verde* I Acero inoxidable

NOTA: Consulte con servicio a cliente la opción antivandálico.
ACCESORIOS: Housing H004 (No incluido).
ACABADOS: Satin y Verde sólo bajo pedido y con un mínimo de compra.



IL43 ATLAS LED



IL4356
1 Salida

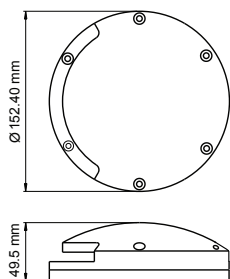

IL4357
2 Salidas

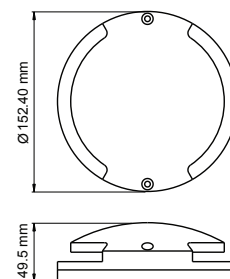

IL43 ATLAS MONOCROMÁTICO

TAPA	TECNOLOGÍA	NÚMERO DE LEDS	VOLTAJE	ACABADOS	COLOR DE LUZ	ÓPTICA
56 Reja 1 salida paso vehicular (3 LEDS)	L (LED)	003 3 LEDS (1 salida)	12 (120-277 VCA)	C Anodizado+Blanco D Anodizado+Satin* J Anodizado+Titanio H Anodizado+Grafito O Anodizado+Negro U Anodizado+Terra W Anodizado+Verde*	A Ámbar R Rojo V Verde Z Azul G 2 700 K C 3 000 K L 4 000 K F 5 000 K	V Óptica salida perpendicular 360°
57 Reja 2 salidas paso vehicular		006 6 LEDS (2 salidas)				

FLUJO (lm) por salida

#LEDS	2 700 K	3 000 K	4 000 K	5 000 K
3 LEDS	819 lm	869 lm	900 lm	913 lm
6 LEDS	410 lm	435 lm	450 lm	457 lm

TABLA DE CONSUMO

Blanco, Verde y Azul	Rojo y Ámbar
110-277 VCA	110-277 VCA
7.5 W	3 W
7.5 W	5 W

ACCESORIOS: Incluye taquetes expansivos y tornillos.
ACABADOS: Satin y Verde sólo bajo pedido y con un mínimo de compra.



IL12 LUCIÉRNAGA LED

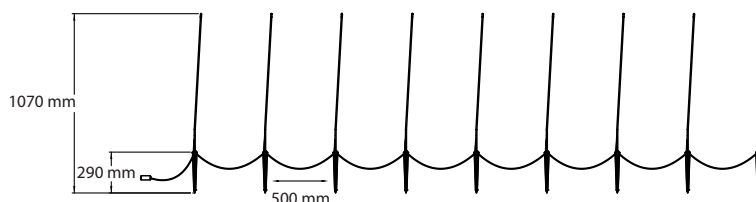

IL12 LUCIÉRNAGA MONOCROMÁTICO

FORMA	TECNOLOGÍA	NÚMERO DE LEDS	VOLTAJE	ACABADOS	COLOR DE LUZ	ÓPTICA	TABLA DE CONSUMO
01 Circular	L (LED)	009 9 LEDS	8 (110-220 VCA)	N Negro	A Ámbar R Rojo V Verde Z Azul G 3 000 K L 5 000 K	S Sin óptica	9 LEDS fuente integrada 1W



PRECAUCIÓN: No cortar el cable de la luminaria e instalar con registro seco.

IL24 NAOS LED



IL24 36/41
(3") (5")

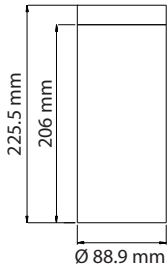

IL24 38/40
(3") (5")

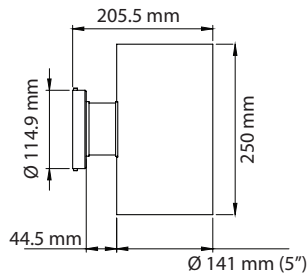

IL24 66/67
(3") (5")

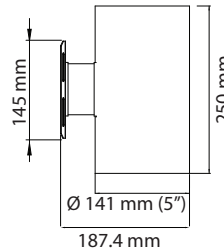

IL24 37/39
(3") (5")

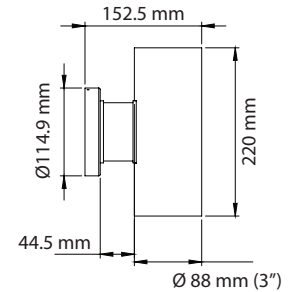

IL24 NAOS MONOCROMÁTICO

TAPA	TECNOLOGÍA	NÚMERO DE LEDS	VOLTAJE	ACABADOS	COLOR DE LUZ	REFLECTOR
36 Cilindro 3" sobreponer	L (LED)	001 LED CoB Direccional	12 (120-277 VCA)	B Blanco	G 2700 K C 3000 K I 4000 K F 5000 K	K Reflector 24"
37 Cilindro 3" con cánope				D Anodizado+Blanco		L Reflector 40"
38 Cilindro 3" con placa		F Titanio		J Anodizado+Titanio		
39 Cilindro 5" con cánope		G Grafito		H Anodizado+Grafito		
40 Cilindro 5" con placa		N Negro		O Anodizado+Negro		
41 Cilindro 5" sobreponer		T Terra		U Anodizado+Terra		
66 Cilindro 3" palmera	V Verde*	W Anodizado+Verde*				

FLUJO (lm)

ACCESORIOS: Placa cuadrada para muro K006 Naos. IL24 66/67 incluye sistema de sujeción.
ACABADOS: Satin y Verde sólo bajo pedido y con un mínimo de compra.

#LEDS	3 000 K	4 000 K	5 000 K	POTENCIA
1 LED CoB (Cilindro de 5")	1231 lm	1286 lm	1347 lm	15 W
1 LED CoB (Cilindro 3")	699 lm	721 lm	731 lm	8 W

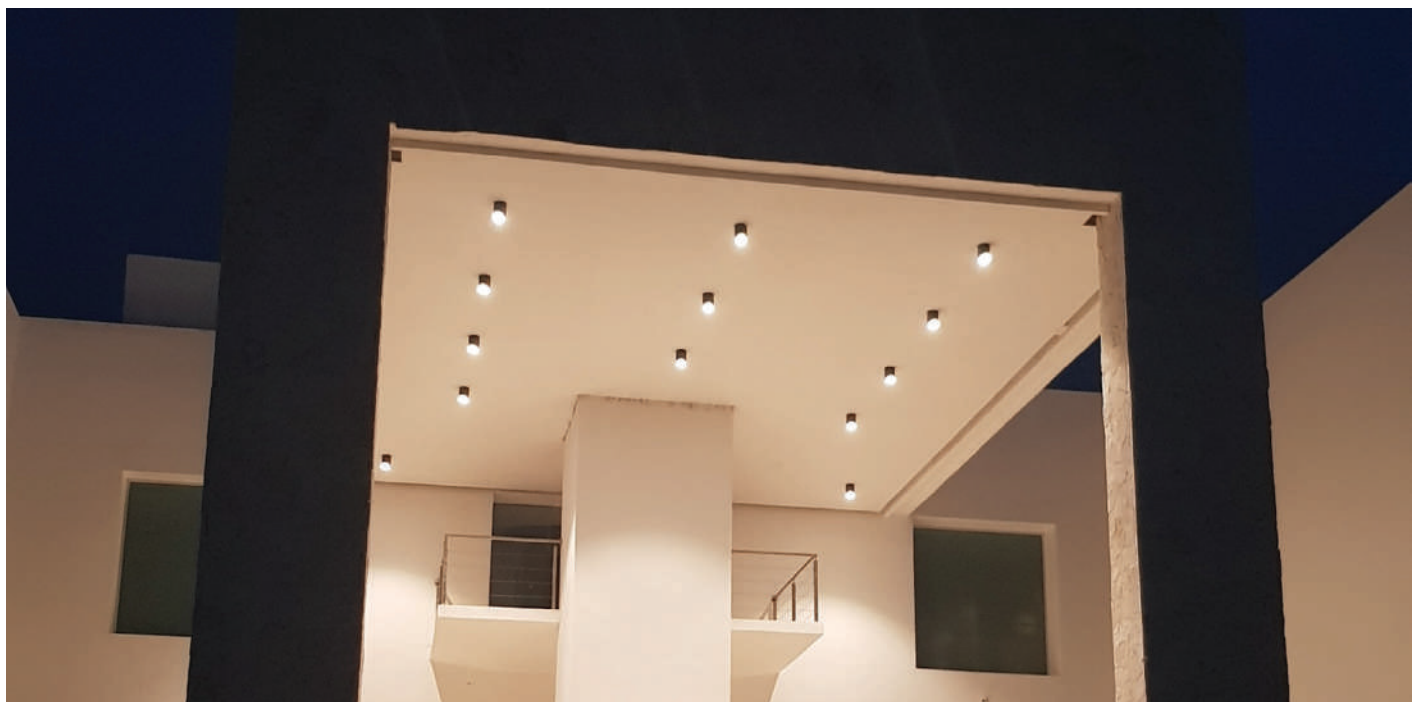

IL24 NAOS con fuente de luz intercambiable

LÁMPARA NO INCLUIDA



IL24 25
PAR 20 Direccional

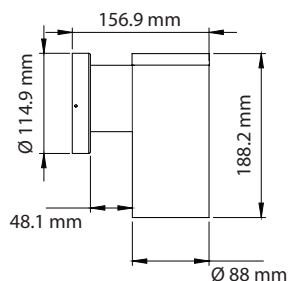

IL24 30
PAR 30 Bidireccional

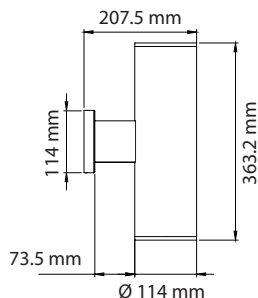

IL24 33
PAR 38 Bidireccional

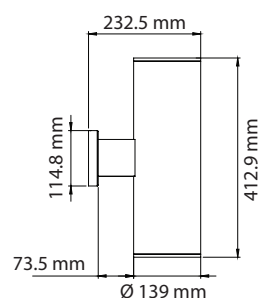

IL24 NAOS PAR20, PAR30 y PAR38

TAPA	TECNOLOGÍA DE LUZ	NÚMERO DE LÁMPARAS	VOLTAJE	ACABADOS	
25 PAR20 Direccional cánope	I PAR20	001 Lámpara	4 (127 VCA)	B Blanco	C Anodizado+Blanco
26 PAR20 Bidireccional cánope	J PAR30	Direccional		F Titanio	D Anodizado+Satin*
28 PAR20 bidireccional palmera	K PAR38	002 2 Lámparas	G Grafito	J Anodizado+Titanio	
29 PAR30 Direccional cánope		Bidireccionales	N Negro	H Anodizado+Grafito	
30 PAR30 Bidireccional cánope			T Terra	O Anodizado+Negro	
31 PAR30 Bidireccional palmera			V Verde*	U Anodizado+Terra	
21 PAR38 Direccional cánope				W Anodizado+Verde*	
33 PAR38 Bidireccional cánope					
34 PAR38 Bidireccional palmera					

ACCESORIOS: Kit de sugesión palmera SSP-01, placa cuadrada para muro K005 Naos/Eclipse.

ACABADOS: Satin y Verde sólo bajo pedido y con un mínimo de compra.



IL27 ORIÓN **LED**

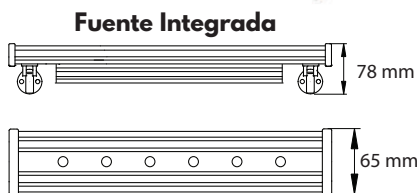
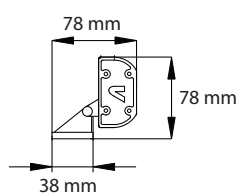
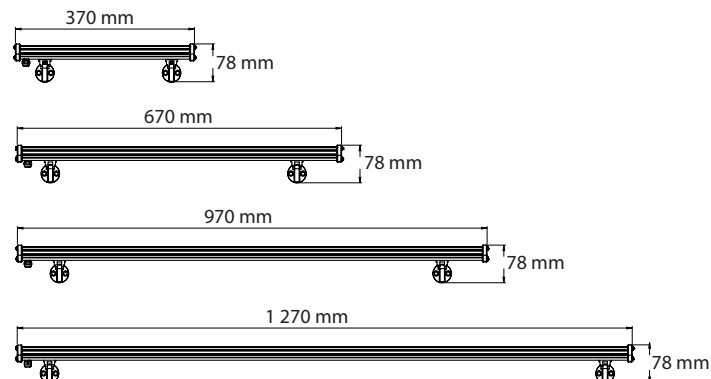

IL27 ORIÓN MONOCROMÁTICO POTENCIA 350 mA

LONGITUD	TECNOLOGÍA	NÚMERO DE LEDS	VOLTAJE	ACABADOS	COLOR DE LUZ	ÓPTICA	
41 370 mm	L (LED)	006 6LEDS (41)	13 (90-277 VCA) 14 (90-277 VCA) Atenuable 0-10 VCA	C Anodizado+Blanco	A Ámbar	C Concentrada II*	
42 670 mm		012 12LEDS (42)		D Anodizado+Satin*	R Rojo		M Media 30°
43 970 mm		018 18LEDS (43)		J Anodizado+Titanio	V Verde		D Difusa 60°
44 1 270 mm		024 24LEDS (44)		H Anodizado+Grafito	Z Azul		E Eliptica 14x34°
				O Anodizado+Negro	B Luz de luna azul		
				U Anodizado+Terra	D Luz de luna verde		
				W Anodizado+Verde*			

FLUJO (lm)

#LEDS	2 700 K	3 000 K	4 000 K	5 000 K
6 LEDS	784 lm	832 lm	862 lm	874 lm
12 LEDS	1 568 lm	1 664 lm	1 725 lm	1 749 lm
18 LEDS	2 340 lm	2 484 lm	2 574 lm	2 610 lm
24 LEDS	3 136 lm	3 329 lm	3 449 lm	3 497 lm

TABLA DE CONSUMO

Monocromático y Monocromático atenuable	
6 LEDS (IL2741)	10.5 W
12 LEDS (IL2742)	21 W
18 LEDS (IL2743)	31.5 W
24 LEDS (IL2744)	42 W

IL27 ORIÓN MONOCROMÁTICO POTENCIA 500 mA

LONGITUD	TECNOLOGÍA	NÚMERO DE LEDS	VOLTAJE	ACABADOS	COLOR DE LUZ	ÓPTICA	
45 370 mm	L (LED)	006 LEDS (45)	13 (90-277 VCA)	C Anodizado+Blanco	A Ámbar	C Concentrada II*	
46 670 mm		012 LEDS (46)		D Anodizado+Satin*	R Rojo		M Media 30°
59 970 mm		018 LEDS (59)		J Anodizado+Titanio	V Verde		D Difusa 60°
60 1 270 mm		024 LEDS (60)		H Anodizado+Grafito	Z Azul		E Eliptica 14x34°
				O Anodizado+Negro	B Luz de luna azul		
				U Anodizado+Terra	D Luz de luna verde		
				W Anodizado+Verde*			

FLUJO (lm) MONOCROMÁTICO ALTA POTENCIA

#LEDS	2 700 K	3 000 K	4 000 K	5 000 K
6 LEDS	1 545 lm	1 490 lm	1 545 lm	1 566 lm
12 LEDS	2 808 lm	2 981 lm	3 089 lm	3 132 lm
18 LEDS	4 212 lm	4 471 lm	4 633 lm	4 698 lm
24 LEDS	5 616 lm	5 962 lm	6 178 lm	6 264 lm

TABLA DE CONSUMO

Monocromático Alta Potencia	
6 LEDS (IL2745)	18 W
	15.3 W Ámbar y Rojo
12 LEDS (IL2746)	30 W
	25.5 W Ámbar y Rojo
18 LEDS (IL2759)	45 W
	38.25 W Ámbar y Rojo
24 LEDS (IL2760)	60 W
	51 W Ámbar y Rojo

IL27 ORIÓN TECNOLOGÍAS DE COLOR

	LONGITUD	TECNOLOGÍA	NÚMERO DE LEDS	VOLTAJE	ACABADOS	TECNOLOGÍA DE COLOR	ÓPTICA
41	370 mm (No aplica para tecnología DMX RF, ni blanco dinámico RF)	L (LED)	006 LEDS (41) 012 LEDS (42) 018 LEDS (43) 024 LEDS (44)	13 (90-277VCA)	C Anodizado+Blanco D Anodizado+Satin* J Anodizado+Titanio H Anodizado+Grafito O Anodizado+Negro U Anodizado+Terra W Anodizado+Verde*	M RGB N RGB RF K RGB DMX X RGB DMX RF E Blanco dinámico DMX H Blanco dinámico DMX RF	C Concentrada 11° M Media 30° D Difusa 60° E Elíptica 14x34°
42	670 mm						
43	970 mm						
44	1.270 mm						

TABLA DE CONSUMO

RGB, RGB DMX, RGB RF, RGB DMX RF,
BLANCO DINÁMICO DMX y BLANCO DINÁMICO DMX RF

6 LEDS (IL2741)	10.5 W
12 LEDS (IL2742)	21 W
18 LEDS (IL2743)	31.5 W
24 LEDS (IL2744)	42 W

IL27 ORIÓN RGBW

	LONGITUD	TECNOLOGÍA	NÚMERO DE LEDS	VOLTAJE	ACABADOS	TECNOLOGÍA DE COLOR	ÓPTICA
42	670 mm	L (LED)	032 LEDS (44)	13 (90-277VCA)	C Anodizado+Blanco D Anodizado+Satin* J Anodizado+Titanio H Anodizado+Grafito O Anodizado+Negro U Anodizado+Terra W Anodizado+Verde*	W RGBW DMX Y RGB DMX RF	C Concentrada 11° M Media 30° D Difusa 60° E Elíptica 14x34°
43	970 mm						
44	1.270 mm						

TABLA DE CONSUMO

RGBW DMX y RGBW DMX RF

32 LEDS (IL2744)	56 W
------------------	------

NOTA: Para tecnología RGBW es posible elegir la temperatura de color LED blanco (2 700 K, 3 000 K y 5 7000 K), revise con su asesor comercial.
ACABADOS: Satin y Verde sólo bajo pedido y con un mínimo de compra.



IL50 GALENA LED

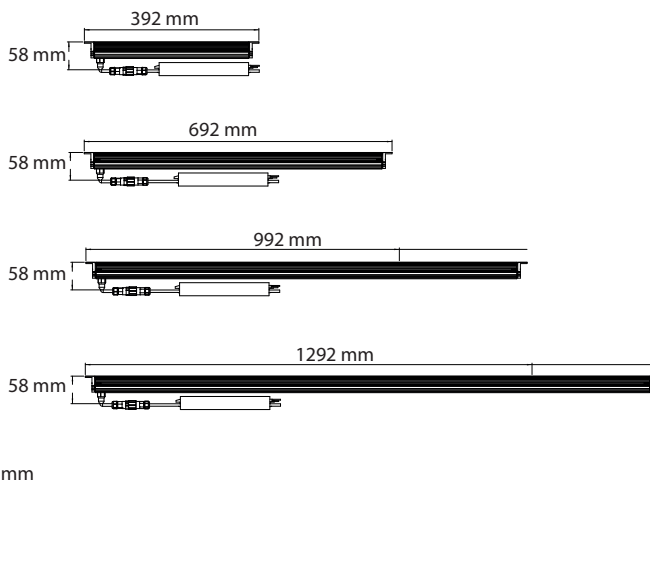

IL50 GALENA MONOCROMÁTICO ALTO BRILLO

LONGITUD	TECNOLOGÍA	NÚMERO DE LEDS	VOLTAJE	ACABADOS	COLOR DE LUZ	ÓPTICA
41 392 mm	L (LED)	006 6LEDS (41)	13 (90-277VCA)	C Anodizado+Blanco	A Ámbar	C Concentrada 11"
42 692 mm		012 12LEDS (42)		D Anodizado+Satin*	R Rojo	M Media 30"
43 992 mm		018 18LEDS (43)		J Anodizado+Titanio	V Verde	D Difusa 60"
44 1292 mm		024 24LEDS (44)		H Anodizado+Grafito	Z Azul	E Elíptica 14x34"
				O Anodizado+Negro	B Luz de luna azul	H Asimétrica 20x65"
				U Anodizado+Terra	D Luz de luna verde	
				W Anodizado+Verde*		

FLUJO (lm)

#LEDS	2 700 K	3 000 K	4 000 K	5 000 K
6 PIE	1544 lm	1639 lm	1698 lm	1722 lm
12 PIES	3 088 lm	3 278 lm	3 397 lm	3 445 lm
18 PIES	4 632 lm	5 095 lm	5 095 lm	5 167 lm
24 PIES	6 176 lm	6 556 lm	6 793 lm	6 889 lm

TABLA DE CONSUMO

Monocromático	
6 LEDS	18 W
	15.3 W Ámbar y Rojo
12 LEDS	30 W
	25.5 W Ámbar y Rojo
18 LEDS	45 W
	38.25 W Ámbar y Rojo
24 LEDS	60 W
	51 W Ámbar y Rojo

IL50 GALENA MONOCROMÁTICO BAJO BRILLO

LONGITUD	TECNOLOGÍA	NÚMERO DE LEDS	VOLTAJE	ACABADOS	COLOR DE LUZ	ÓPTICA
41 392 mm	L (LED)	028 LEDS (41)	13 (90-277VCA)	C Anodizado+Blanco	A Ámbar	S Sin óptica
42 692 mm		056 LEDS (42)		D Anodizado+Satin*	R Rojo	
43 992 mm		084 LEDS (43)		J Anodizado+Titanio	V Verde	
44 1292 mm		112 LEDS (44)		H Anodizado+Grafito	Z Azul	
				O Anodizado+Negro		
				U Anodizado+Terra		
				W Anodizado+Verde*		

TABLA DE CONSUMO

#LEDS	Blanco frío y blanco cálido
28	4.2 W
56	8.4 W
84	12.6 W
112	16.9 W

IL50 GALENA TECNOLOGÍAS

LONGITUD	TECNOLOGÍA	NÚMERO DE LEDS	VOLTAJE	ACABADOS	TECNOLOGÍA DE COLOR	ÓPTICA
41 392 mm	L (LED)	006 LEDS (41)*	13* (90-277 VCA)	C Anodizado+Blanco	M RGB	C Concentrada 11°
42 692 mm		012 LEDS (42)*		D Anodizado+Satin*	N RGB RF	M Media 30°
43 992 mm		018 LEDS (43)**	8** (110-220 VCA)	J Anodizado+Titanio	K RGB DMX	D Difusa 60°
44 1292 mm		024 LEDS (44)**		H Anodizado+Grafito	X RGB DMX RF	E Eliptica 14x34°
				O Anodizado+Negro	E Blanco dinámico DMX	H Asimétrica 20x65°
				U Anodizado+Terra	Y RGBW DMX RF	
				W Anodizado+Verde*		

FLUJO (lm)

BLANCO DINÁMICO

6 LEDS	845 lm
12 LEDS	1 688 lm
18 LEDS	2 532 lm
24 LEDS	3 376 lm

TABLA DE CONSUMO

RGB, RGB DMX, RGB RF, RGB DMX RF,
BLANCO DINÁMICO y BLANCO DINÁMICO RF

6 LEDS	15 W
12 LEDS	26 W
18 LEDS	45 W
24 LEDS	60 W

NOTA: Housing incluido.

ACABADOS: Satin y Verde sólo bajo pedido y con un mínimo de compra.



IL61 NÍKOLA PRO LED



IL61
NÍKOLA 20 W

IL6101L012 (Circular)

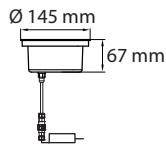

Diámetro de empotramiento
Ø 142 mm

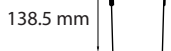

Housing (incluido)



IL61
NÍKOLA 30 W

IL6101L018 (Circular)

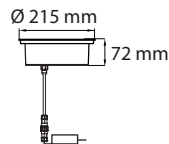

Diámetro de empotramiento
Ø 220 mm



Housing (incluido)



IL61
NÍKOLA 60 W

IL6101L027 (Circular)

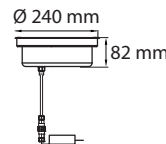

Diámetro de empotramiento
Ø 240 mm

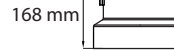

Housing (incluido)



IL61
NÍKOLA 90 W

IL6101L036 (Circular)

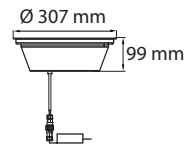

Diámetro de empotramiento
Ø 295 mm



Housing (incluido)

NOTA: Fuente y conector IP68 incluido.

IL61 NÍKOLA PRIME MONOCROMÁTICO Y LUZ DE LUNA

TAPA	TECNOLOGÍA	NÚMERO DE LEDS	VOLTAJE	ACABADOS	COLOR DE LUZ	ÓPTICA
01 Circular	L (LED)	012 12 LEDS 018 18 LEDS 027 27 LEDS 036 36 LEDS	8 (110-220 VCA)	I Acero inoxidable	A Ámbar R Rojo V Verde Z Azul B Luz de luna azul D Luz de luna verde G 2 700 K C 3 000 K L 4 000 K F 5 000 K	C Concentrada 11° M Media 30° D Difusa 60° E Elíptica 14x34°

FLUJO (lm)

#LEDS	2 700 K	3 000 K	4 000 K	5 000 K
12 LEDS	2 340 lm	2 484 lm	2 574 lm	2 610 lm
18 LEDS	2 457 lm	2 608 lm	2 703 lm	2 741 lm
27 LEDS	6 950 lm	7 378 lm	7 645 lm	7 752 lm
36 LEDS	9 266 lm	9 837 lm	10 193 lm	10 336 lm

TABLA DE CONSUMO

12 LEDS	20 W	Monocromático
12 LEDS	12 W	Ámbar y Rojo
18 LEDS	30 W	Monocromático
18 LEDS	20 W	Ámbar y Rojo
27 LEDS	60 W	Monocromático
27 LEDS	40 W	Ámbar y Rojo
36 LEDS	90 W	Monocromático
36 LEDS	55 W	Ámbar y Rojo

IL61 NÍKOLA PRIME TECNOLOGÍAS

TAPA	TECNOLOGÍA	NÚMERO DE LEDS	VOLTAJE	ACABADOS	TECNOLOGÍA DE COLOR	ÓPTICA/REFLECTOR
01 Circular	L (LED)	012 12 LEDS 018 18 LEDS 027 27 LEDS 036 36 LEDS	8 (110-220 VCA)	I Acero inoxidable (solo ara)	M RGB N RGB RF K RGB DMX X RGB DMX RF	C Concentrada 11° M Media 30° D Difusa 60° E Elíptica 14x34°

TABLA DE CONSUMO

RGB, RGB DMX, RGB RF, RGB DMX RF,
BLANCO DINÁMICO y BLANCO DINÁMICO RF

12 LEDS	20 W
18 LEDS	30 W
27 LEDS	60 W
36 LEDS	90 W

NOTA: Housing incluido.



IL61 NÍKOLA *ECO LED*



IL61 S/F
NÍKOLA 20 W

IL6101L012 (Circular)

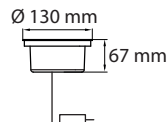

Diámetro de empotramiento
Ø 142 mm

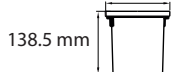

Housing (incluido)



IL61 S/F
NÍKOLA 30 W

IL6101L018 (Circular)

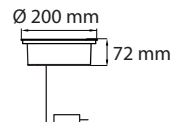

Diámetro de empotramiento
Ø 220 mm



Housing (incluido)

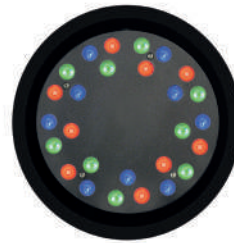

IL61 S/F
NÍKOLA 60 W

IL6101L027 (Circular)

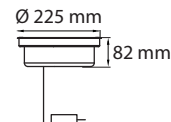

Diámetro de empotramiento
Ø 240 mm



Housing (incluido)



IL61 S/F
NÍKOLA 90 W

IL6101L036 (Circular)

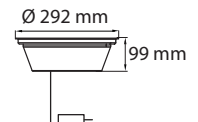

Diámetro de empotramiento
Ø 295 mm



Housing (incluido)

IL61 NÍKOLA ECO MONOCROMÁTICO Y LUZ DE LUNA

TAPA	TECNOLOGÍA	NÚMERO DE LEDs	VOLTAJE	ACABADOS	COLOR DE LUZ	ÓPTICA																																
01 Circular	L (LED)	012 12 LEDs 018 18 LEDs 027 27 LEDs 036 36 LEDs	8 (110-220 VCA)	S/F Titanio G Grafito	<table border="0"> <tr> <td>A</td><td>Ámbar</td> <td>G</td><td>2 700 K</td> </tr> <tr> <td>R</td><td>Rojo</td> <td>C</td><td>3 000 K</td> </tr> <tr> <td>V</td><td>Verde</td> <td>L</td><td>4 000 K</td> </tr> <tr> <td>Z</td><td>Azul</td> <td>F</td><td>5 000 K</td> </tr> <tr> <td>B</td><td>Luz de luna azul</td> <td></td><td></td> </tr> <tr> <td>D</td><td>Luz de luna verde</td> <td></td><td></td> </tr> </table>	A	Ámbar	G	2 700 K	R	Rojo	C	3 000 K	V	Verde	L	4 000 K	Z	Azul	F	5 000 K	B	Luz de luna azul			D	Luz de luna verde			<table border="0"> <tr> <td>C</td><td>Concentrada 11°</td> </tr> <tr> <td>M</td><td>Media 30°</td> </tr> <tr> <td>D</td><td>Difusa 60°</td> </tr> <tr> <td>E</td><td>Elíptica 14x34°</td> </tr> </table>	C	Concentrada 11°	M	Media 30°	D	Difusa 60°	E	Elíptica 14x34°
A	Ámbar	G	2 700 K																																			
R	Rojo	C	3 000 K																																			
V	Verde	L	4 000 K																																			
Z	Azul	F	5 000 K																																			
B	Luz de luna azul																																					
D	Luz de luna verde																																					
C	Concentrada 11°																																					
M	Media 30°																																					
D	Difusa 60°																																					
E	Elíptica 14x34°																																					

FLUJO (lm)

TABLA DE CONSUMO

#LEDS	2 700 K	3 000 K	4 000 K	5 000 K
12 LEDs	2 340 lm	2 484 lm	2 574 lm	2 610 lm
18 LEDs	2 457 lm	2 608 lm	2 703 lm	2 741 lm
27 LEDs	6 950 lm	7 378 lm	7 645 lm	7 752 lm
36 LEDs	9 266 lm	9 837 lm	10 193 lm	10 336 lm

12 LEDs	20 W	Monocromático
12 LEDs	12 W	Ámbar y Rojo
18 LEDs	30 W	Monocromático
18 LEDs	20 W	Ámbar y Rojo
27 LEDs	60 W	Monocromático
27 LEDs	40 W	Ámbar y Rojo
36 LEDs	90 W	Monocromático
36 LEDs	55 W	Ámbar y Rojo

IL61 NÍKOLA ECO TECNOLOGÍAS

TAPA	TECNOLOGÍA	NÚMERO DE LEDs	VOLTAJE	ACABADOS	TECNOLOGÍA DE COLOR	ÓPTICA/REFLECTOR																
01 Circular	L (LED)	012 12 LEDs 018 18 LEDs 027 27 LEDs 036 36 LEDs	8 (110-220 VCA)	S/F Titanio G Grafito	<table border="0"> <tr> <td>M</td><td>RGB</td> </tr> <tr> <td>N</td><td>RGB RF</td> </tr> <tr> <td>K</td><td>RGB DMX</td> </tr> <tr> <td>X</td><td>RGB DMX RF</td> </tr> </table>	M	RGB	N	RGB RF	K	RGB DMX	X	RGB DMX RF	<table border="0"> <tr> <td>C</td><td>Concentrada 11°</td> </tr> <tr> <td>M</td><td>Media 30°</td> </tr> <tr> <td>D</td><td>Difusa 60°</td> </tr> <tr> <td>E</td><td>Elíptica 14x34°</td> </tr> </table>	C	Concentrada 11°	M	Media 30°	D	Difusa 60°	E	Elíptica 14x34°
M	RGB																					
N	RGB RF																					
K	RGB DMX																					
X	RGB DMX RF																					
C	Concentrada 11°																					
M	Media 30°																					
D	Difusa 60°																					
E	Elíptica 14x34°																					

TABLA DE CONSUMO

RGB, RGB DMX, RGB RF, RGB DMX RF,
BLANCO DINÁMICO y BLANCO DINÁMICO RF

12 LEDs	20 W
18 LEDs	30 W
27 LEDs	60 W
36 LEDs	90 W

NOTA: Housing incluido.



IL61 NÍKOLA COB LED

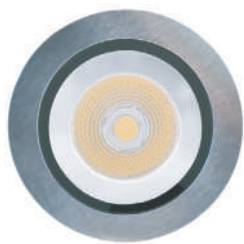

IL61
Circular

IL61
Cuadrada

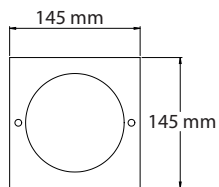

IL61
Circular

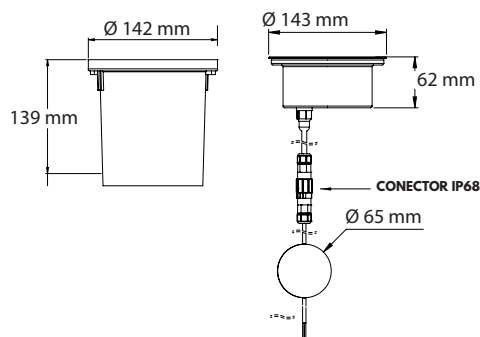

IL61 NÍKOLA COB LED COB

TAPA	TECNOLOGÍA	NÚMERO DE LEDS	VOLTAJE	ACABADOS	COLOR DE LUZ	REFLECTOR
01 Circular	L (LED)	001 1LED CoB	12 (120-277 VCA)	I Acero inoxidable (Solo aro y tapa cuadrada)	■ 3 000 K ■ 4 000 K ■ 5 000 K	K Reflector 24° L Reflector 40°
03 Cuadrada						

TABLA DE CONSUMO

1 LED CoB	20 W
-----------	------

NOTA: Housing incluido.



IL68 UMBRELLA LED



IL68-17
Centrado

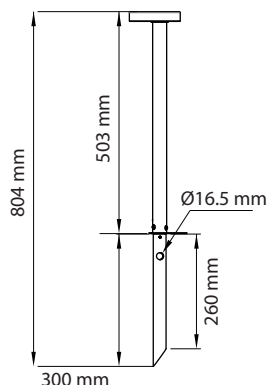

IL68-18
Lateral

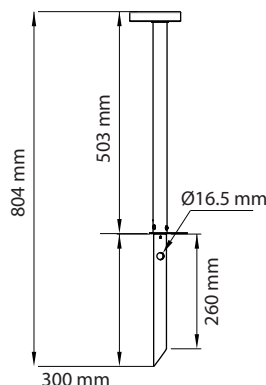

IL68 UMBRELLA MONOCROMÁTICO

TAPA	TECNOLOGÍA	NÚMERO DE LEDS	VOLTAJE	ACABADOS	COLOR DE LUZ	ÓPTICA/REFLECTOR
17 Centrado	L (LED)	003 3 LEDS	8 (110-220 VCA)	B Blanco E Satin* F Titanio I Acero inoxidable G Grafito N Negro T Terra V Verde*	■ Ámbar ■ Rojo ■ Verde ■ Azul G 2 700 K C 3 000 K L 4 000 K F 5 000 K	I Con difusor
18 Lateral						

TABLA DE CONSUMO

3 LEDS	3.75 W
--------	--------

X RGB DMX RF

NOTA: Estaca incluida.

ACABADOS: Satin y Verde sólo bajo pedido y con un mínimo de compra.

IL70 DUX LED

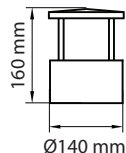

IL7019

Cabezal de aluminio

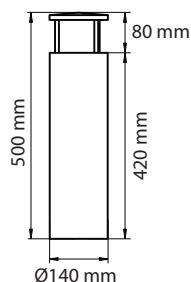

IL7020

Poste de aluminio

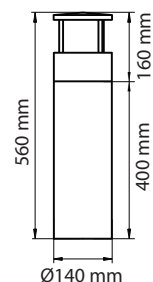

IL7021

Poste de piedra

IL70 DUX BASE E27

TAPA	TECNOLOGÍA	NÚMERO DE LÁMPARAS	VOLTAJE	ACABADOS	TABLA DE CONSUMO	
19 Cabezal de aluminio 20 Poste de aluminio 21 Poste de piedra	F Base E27	001 1 Lámpara	4 (127VCA)	B Blanco E Satin' F Titanio G Grafito N Negro T Terra V Verde*	C Anodizado+Blanco D Anodizado+Satin' J Anodizado+Titanio H Anodizado+Grafito O Anodizado+Negro U Anodizado+Terra W Anodizado+Verde*	CEA 8 8 W

NOTA: Tipo de entrada E26.

IL70 DUX MONOCROMÁTICO

TAPA	TECNOLOGÍA	NÚMERO DE LEDS	VOLTAJE	ACABADOS	COLOR DE LUZ	ÓPTICA/REFLECTOR	
19 Cabezal de aluminio 20 Poste de aluminio 21 Poste de piedra	L (LED)	021 CEA 8	10 (90-150 VCA) Atenuable a TRIAC	B Blanco E Satin' F Titanio G Grafito N Negro T Terra V Verde*	C Anodizado+Blanco D Anodizado+Satin' J Anodizado+Titanio H Anodizado+Grafito O Anodizado+Negro U Anodizado+Terra W Anodizado+Verde*	G 2 700 K C 3 000 K I 4 000 K I 5 000 K	S Sin óptica
FLUJO (lm)							
2 700 K	3 000 K	4 000 K					
720 lm	736 lm	752 lm					

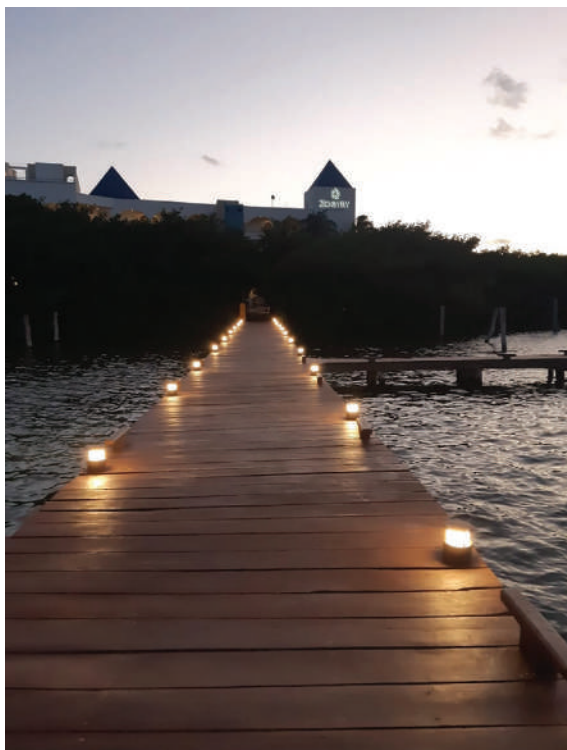

CEA: Circuito especial alterno 8 W.
ACABADOS: Satin y Verde sólo bajo pedido y con un mínimo de compra.



IL84 SCOPE LED



IL8450

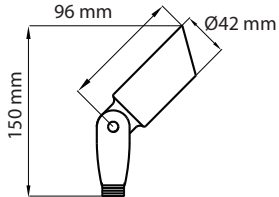

IL8451

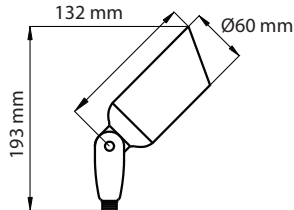

IL8452

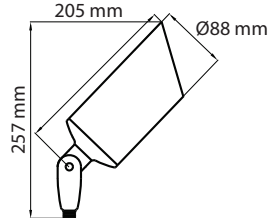

IL8453

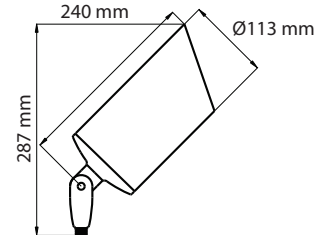

IL8486

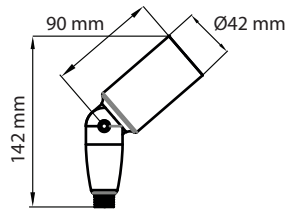

Accesorios IL8486



V004
Visera

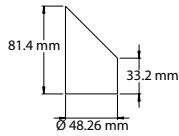

V005
Baffle

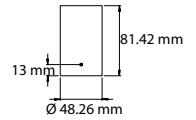

IL84 SCOPE MONOCROMÁTICO

FORMA	TECNOLOGÍA	NÚMERO DE LEDS	VOLTAJE	ACABADOS	COLOR DE LUZ	ÓPTICA
50 Visera 86 Recta	L (LED)	001 1LED 003 3LEDS	8 (110-220 VCA)	B Blanco E Satín* F Titanio G Grafito N Negro T Terra V Verde*	C Anodizado+Blanco D Anodizado+Satín* J Anodizado+Titanio H Anodizado+Grafito O Anodizado+Negro U Anodizado+Terra W Anodizado+Verde*	A Ámbar R Rojo V Verde Z Azul G 2 700 K C 3 000 K L 4 000 K F 5 000 K C Concentrada 11° M Media 30° D Difusa 60° E Elíptica 14x34° (aplica sólo para 1LED)
CONSUMO						
1 LED	1,25 W					
3 LEDS	3,75 W					

IL84 SCOPE LED COB

FORMA	TECNOLOGÍA	NÚMERO DE LEDS	VOLTAJE	ACABADOS	COLOR DE LUZ	REFLECTOR
52 Visera 87 Recta	L (LED)	001 1LED CoB	12 (120-277 VCA)	B Blanco E Satín* F Titanio G Grafito N Negro T Terra V Verde*	C Anodizado+Blanco D Anodizado+Satín* J Anodizado+Titanio H Anodizado+Grafito O Anodizado+Negro U Anodizado+Terra W Anodizado+Verde*	G 2 700 K C 3 000 K L 4 000 K F 5 000 K K Reflector 24° L Reflector 40°

CONSUMO

15 W

FLUJO (lm)

#LEDS	2 700 K	3 000 K	4 000 K	5 000 K
1 LED	125 lm	132 lm	150 lm	152 lm
3 LEDS	386 lm	410 lm	450 lm	456 lm
1 LED CoB	N/A	1231 lm	1286 lm	1398 lm

ACCESORIOS: K001 cánope, K002 cánope, K003 cánope palmera/árbol, estaca E008 y E009.
V004 visera Scope, V005 baffle Scope (sólo 1 y 3 LEDS), SSP sistema de sujeción.

ACABADOS: Satín y Verde sólo bajo pedido y con un mínimo de compra.

IL84 SCOPE MR16, GU10, PAR20 y PAR30

FORMA	TECNOLOGÍA	NÚMERO DE LÁMPARAS	VOLTAJE	ACABADOS
51 Para MR16, GU10 52 Para PAR20 53 Para PAR30	H MR16 E GU10 I PAR20 J PAR30	001 1 Lámpara	2 (12 V) MR16 4 (127 VCA) GU10	B Blanco E Satín* F Titanio G Grafito N Negro T Terra V Verde* C Anodizado+Blanco D Anodizado+Satín* J Anodizado+Titanio H Anodizado+Grafito O Anodizado+Negro U Anodizado+Terra W Anodizado+Verde*

NOTA: No usar lámpara MR16 a tensión directa 127 VCA, utilice transformador remoto 127 VCA/12 V (No incluido).

ACCESORIOS: K001 cánope, K002 cánope, K003 cánope palmera/árbol, estaca E008 y E009 (No incluido).

ACABADOS: Satín y Verde sólo bajo pedido y con un mínimo de compra.



IL85 EYE LED



IL8501
Circular



IL8502
Circular grande



IL8505
Reja 1 salidas



IL8506
Reja 2 salidas



IL8508
Reja 4 salidas

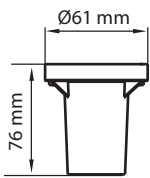
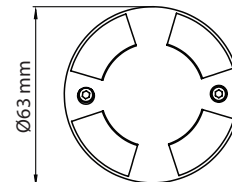
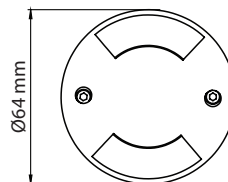
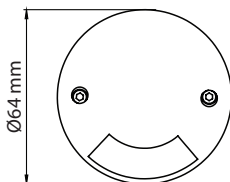
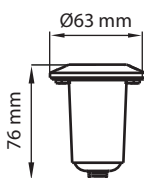
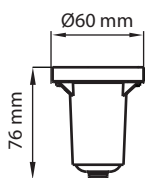

Housing H034

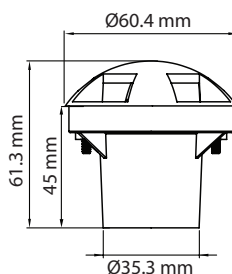
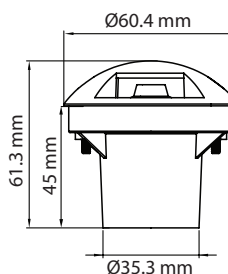
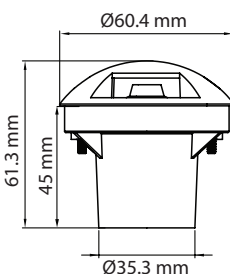

Exteriores

IL85 EYE MONOCROMÁTICO

TAPA	TECNOLOGÍA	NÚMERO DE LEDS	VOLTAJE	ACABADOS	COLOR DE LUZ	ÓPTICA
01 Circular	L (LED)	001 1LED	8 (110-220 VCA)	B Blanco	A Ámbar	C Concentrada 11°
02 Circular grande				E Satin*	R Rojo	M Media 30°
03 Cuadrada				F Titanio	V Verde	D Difusa 60°
04 Oval				G Grafito	Z Azul	E Eliptica 14x34°
05 Reja 1 salida				N Negro		(estas ópticas no aplican para reja 1,2 y 4 salidas)
06 Reja 2 salidas				T Terra		S Sin óptica (difusor opalino, No aplica para rejillas)
08 Reja 4 salidas				V Verde*		V Óptica perpendicular 360° (solo para rejillas)

FLUJO (lm)

#LEDS	2700K	3000K	4000K	5000K
1LED	125 lm	132 lm	150 lm	152 lm

CONSUMO

Potencia 110-220 VCA
1,25 W

ACCESORIOS: Housing incluido.

ACABADOS: Satin y Verde sólo bajo pedido y con un mínimo de compra.



IL89 ECLIPSE **LED**

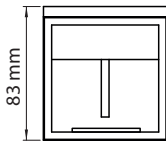
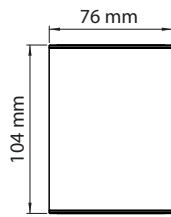
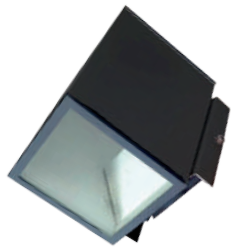

IL8903L021
Eclipse para muro

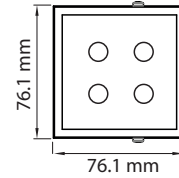
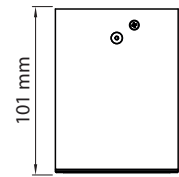

IL8903L004
Eclipse para techo

IL89 ECLIPSE

FORMA	TECNOLOGÍA	NÚMERO DE LEDS	VOLTAJE	ACABADOS	COLOR DE LUZ	ÓPTICA
03 Cuadrada	L (LED)	Eclipse muro 021 CEA8	10 (90-130 VCA) Atenuable a TRIAC	B Blanco E Satin* F Titanio G Grafito N Negro T Terra V Verde*	C Anodizado+Blanco D Anodizado+Satin* J Anodizado+Titanio H Anodizado+Grafito O Anodizado+Negro U Anodizado+Terra W Anodizado+Verde*	S Sin óptica

CONSUMO

021(CEA 8) 8 W

FORMA	TECNOLOGÍA	NÚMERO DE LEDS	VOLTAJE	ACABADOS	COLOR DE LUZ	ÓPTICA
03 Cuadrada	L (LED)	Eclipse techo 004 4 LEDS	8 (110-220 VCA) 9 (115+/-5 V) Atenuable a TRIAC	B Blanco E Satin* F Titanio G Grafito N Negro T Terra V Verde*	C Anodizado+Blanco D Anodizado+Satin* J Anodizado+Titanio H Anodizado+Grafito O Anodizado+Negro U Anodizado+Terra W Anodizado+Verde*	A Ámbar R Rojo V Verde Z Azul C Concentrada 11° M Media 30° D Difusa 60°

CONSUMO

4 LEDS 5 W

FLUJO (lm)

2700 K	3000 K	4000 K	5000 K
720 lm	736 lm	752 lm	752 lm

ACABADOS: Satin y Verde sólo bajo pedido y con un mínimo de compra.



IL93 ÓRBITA LED

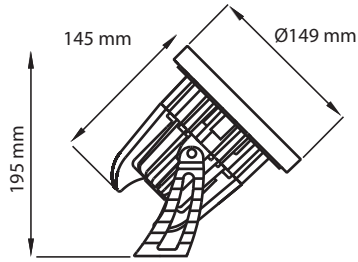

IL9301

Circular

Accesorio

V006 Bafle
L023 Louver

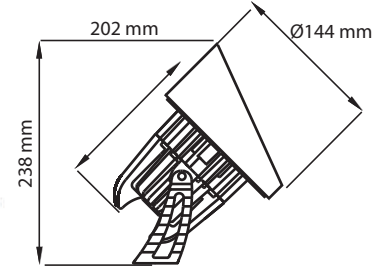
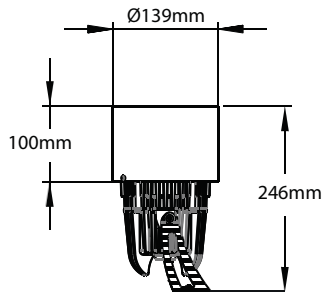

IL9355

Visera

IL93 ÓRBITA MONOCROMÁTICO

TAPA	TECNOLOGÍA	NÚMERO DE LEDES	VOLTAJE	ACABADOS	COLOR DE LUZ	ÓPTICA
01 Circular	L (LED)	012 12 LEDES	9 (115+/-5 V)	B Blanco	A Ámbar	C Concentrada 11°
55 Visera	L (LED)	014 14 LEDES (solo para luz de luna)	Atenuable a TRIAC, solo 12 LEDES	E Satin*	R Rojo	M Media 30°
			8 (110-220 VCA)	F Titanio	V Verde	D Difusa 60°
				G Grafito	Z Azul	E Elíptica 14x34°
				N Negro	B Luz de luna azul	
				T Terra	D Luz de luna verde	
				V Verde*		
				C Anodizado+Blanco	G 2 700 K	
				D Anodizado+Satin*	C 3 000 K	
				J Anodizado+Titanio	L 4 000 K	
				H Anodizado+Grafito	F 5 000 K	
				O Anodizado+Negro		
				U Anodizado+Terra		
				W Anodizado+Verde*		

IL93 ÓRBITA TECNOLOGÍAS

TAPA	TECNOLOGÍA	NÚMERO DE LEDES	VOLTAJE	ACABADOS	TECNOLOGÍA DE COLOR	ÓPTICA
01 Circular	L (LED)	012 12 LEDES	8 (110-220 VCA)	B Blanco	M RGB	C Concentrada 11°
55 Visera	L (LED)			E Satin*	N RGB RF	M Media 30°
				F Titanio	K RGB DMX	D Difusa 60°
				G Grafito	X RGB DMX RF	E Elíptica 14x34°
				N Negro	E Blanco dinámico DMX	
				T Terra	H Blanco dinámico DMX RF	
				V Verde*	W RGBW DMX	
				C Anodizado+Blanco		
				D Anodizado+Satin*		
				J Anodizado+Titanio		
				H Anodizado+Grafito		
				O Anodizado+Negro		
				U Anodizado+Terra		
				W Anodizado+Verde*		

FLUJO (lm)

#LEDES	2 700 K	3 000 K	4 000 K	5 000 K
12 LEDES	2 340 lm	2 484 lm	2 574 lm	2 610 lm

TABLA DE CONSUMO

MONOCROMÁTICO, MONOCROMÁTICO ATENUABLE, RGB, RGB DMX, RGB RF, RGB DMX RF y BLANCO DINÁMICO

12 LEDES	20 W	Monocromático (blanco y azul), RGB, RGB RF, RGB DMX RGB DMX RF y Blanco dinámico
	8 W	Ámbar y rojo
14 LEDES	20 W	Solo luz de luna

ACCESORIOS: Bafle V006, Louver L023 no incluidos.
ACABADOS: Satin y Verde sólo bajo pedido y con un mínimo de compra.



IL98 QUEST LED

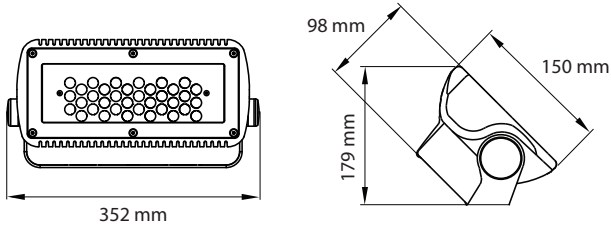

Accesorios



V002

Kit Visera
(No incluido)



V003

Kit Cortadores
(No incluido)

IL98 QUEST TECNOLOGÍAS DE COLOR

WATTS	TECNOLOGÍA	NÚMERO DE LEDS	VOLTAJE	ACABADOS		TECNOLOGÍA DE COLOR		ÓPTICA
70	70 W (36 LEDS)	L (LED)	13 (90-277 VCA)	B Blanco	C Anodizado+Blanco	A Ámbar	M RGB	C Concentrada II"
80	80 W (48 LEDS)	036 36 LEDS		E Satin*	D Anodizado+Satin*	R Rojo	N RGB RF	M Media 30"
		048 48 LEDS		F Titanio	J Anodizado+Titanio	V Verde	K RGB DMX	D Difusa 60"
		(Solo para RGBW/DMX y RGBW DMX RF)		G Grafito	H Anodizado+Grafito	Z Azul	X RGB DMX RF	E Eliptica 14x34"
				N Negro	O Anodizado+Negro	2 2 700 K	E Blanco dinámico DMX	
				T Terra	U Anodizado+Terra	3 3 000 K	H Blanco dinámico DMX RF	
				V Verde*	W Anodizado+Verde*	4 4 000 K	W RGBW DMX	
						5 5 000 K	Y RGBW DMX RF	
						Luz de luna azul		
						Luz de luna verde		

FLUJO (lm)

POTENCIA	2 700 K	3 000 K	4 000 K	5 000 K
70 W	9 100 lm	9 660 lm	10 053 lm	10 150 lm

TABLA DE CONSUMO

MONOCROMÁTICO, RGB, RGB DMX, RGB RF Y RGB DMX RF

36 LEDS	70 W	Monocromático, RGB, RGB RF, RGB DMX y RGB DMX RF
	45 W	Ámbar y rojo
48 LEDS	80 W	RGBW DMX, RGBW DMX RF

NOTA: Consulte la ficha técnica de la luminaria y de los accesorios que requiere (no incluidos).

NOTA: Para tecnología RGBW es posible elegir la temperatura de color del LED blanco (2 700 K, 3 000 K y 5 700 K), revise con su asesor comercial.

ACCESORIOS: Cortadores V003 y Visera V002.

ACABADOS: Satin y Verde sólo bajo pedido y con un mínimo de compra.



IL14 SATURNO LED

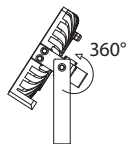
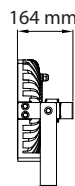
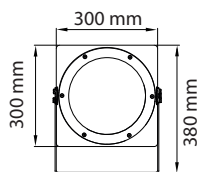

Accesorio



V001
Visera
(No incluida)

IL14 SATURNO MONOCROMÁTICO Y TECNOLOGÍAS DE COLOR

WATTS	TECNOLOGÍA	NÚMERO DE LEDS	VOLTAJE	ACABADOS	COLOR DE LUZ	ÓPTICA	
83 82 W (Monocromático)	L (LED)	036 36 LEDS	7 (90-264 VCA)	B Blanco E Satin* F Titanio G Grafito N Negro T Terra V Verde*	C Anodizado+Blanco D Anodizado+Satin* J Anodizado+Titanio H Anodizado+Grafito O Anodizado+Negro U Anodizado+Terra W Anodizado+Verde*	G 2 700 K C 3 000 K L 4 000 K F 5 000 K B Luz de luna azul V Luz de luna verde	C Concentrada 11° M Media 30° D Difusa 60° E Elíptica 14x34°

WATTS	TECNOLOGÍA	NÚMERO DE LEDS	VOLTAJE	ACABADOS	TECNOLOGÍA DE COLOR	ÓPTICA	
90 84 W (Tecnologías)	L (LED)	036 36 LEDS	7 (90-264 VCA)	B Blanco E Satin* F Titanio G Grafito N Negro T Terra V Verde*	C Anodizado+Blanco D Anodizado+Satin* J Anodizado+Titanio H Anodizado+Grafito O Anodizado+Negro U Anodizado+Terra W Anodizado+Verde*	N RGB RF K RGB DMX X RGB DMX RF E Blanco dinámico DMX H Blanco dinámico DMX RF	C Concentrada 11° M Media 30° D Difusa 60° E Elíptica 14x34° S Sin óptica

WATTS	TECNOLOGÍA	NÚMERO DE LEDS	VOLTAJE	ACABADOS	COLOR DE LUZ	ÓPTICA	
84 100 W (Monocromático)	L (LED)	040 40 LEDS Monocromático y luz de luna	7 (90-264 VCA)	B Blanco E Satin* F Titanio G Grafito N Negro T Terra V Verde*	C Anodizado+Blanco D Anodizado+Satin* J Anodizado+Titanio H Anodizado+Grafito O Anodizado+Negro U Anodizado+Terra W Anodizado+Verde*	G 2 700 K C 3 000 K L 4 000 K F 5 000 K B Luz de luna azul V Luz de luna verde	C Concentrada 11° M Media 30° D Difusa 60° E Elíptica 14x34° S Sin óptica



IL14 SATURNO MONOCROMÁTICO Y TECNOLOGÍAS DE COLOR

WATTS	TECNOLOGÍA	NÚMERO DE LEDS	VOLTAJE	ACABADOS		COLOR DE LUZ	ÓPTICA/REFLECTOR
85 150 W (Monocromático)	L (LED)	048 48 LEDS	7 (90-264 VCA)	B Blanco E Satín* F Titanio G Grafito N Negro T Terra V Verde*	C Anodizado+Blanco D Anodizado+Satín* J Anodizado+Titanio H Anodizado+Grafito O Anodizado+Negro U Anodizado+Terra W Anodizado+Verde*	G 2 700 K C 3 000 K L 4 000 K F 5 000 K	C Concentrada 11° M Media 30° D Difusa 60° E Eliptica 14x34° S Sin óptica

WATTS	TECNOLOGÍA	NÚMERO DE LEDS	VOLTAJE	ACABADOS		TECNOLOGÍA DE COLOR	ÓPTICA/REFLECTOR
85 150 W (Monocromático)	L (LED)	063 63 LEDS para RGB RF, RGB DMX y RGB DMX RF 150 W	7 (90-264 VCA)	B Blanco E Satín* F Titanio G Grafito N Negro T Terra V Verde*	C Anodizado+Blanco D Anodizado+Satín* J Anodizado+Titanio H Anodizado+Grafito O Anodizado+Negro U Anodizado+Terra W Anodizado+Verde*	N RGB RF K RGB DMX X RGB DMX RF E Blanco dinámico DMX H Blanco dinámico DMX RF	C Concentrada 11° M Media 30° D Difusa 60° E Eliptica 14x34°

WATTS	TECNOLOGÍA	NÚMERO DE LEDS	VOLTAJE	ACABADOS		TECNOLOGÍA DE COLOR	ÓPTICA/REFLECTOR
91 140 W (RGBW)	L (LED)	064 64 LEDS solo para RGBW DMX y RGBW RF	7 (90-264 VCA)	B Blanco E Satín* F Titanio G Grafito N Negro T Terra V Verde*	C Anodizado+Blanco D Anodizado+Satín* J Anodizado+Titanio H Anodizado+Grafito O Anodizado+Negro U Anodizado+Terra W Anodizado+Verde*	W RGBW DMX Y RGBW DMX RF	C Concentrada 11° M Media 30° D Difusa 60° E Eliptica 14x34°

FLUJO (lm)

#LEDS	2 700 K	3 000 K	4 000 K	5 000 K
36 LEDS	9 100 lm	9 660 lm	10 053 lm	10 150 lm
40 LEDS	10 790 lm	11 454 lm	11 920 lm	12 035 lm
48 LEDS	16 900 lm	17 940 lm	18 670 lm	18 850 lm

ACCESORIOS: Kit visera IL14 Saturno V001.

NOTA: Para tecnología RGBW es posible elegir la temperatura de color del LED blanco (2 700 K, 3 000 K y 5 700 K), revise con asesor comercial.

ACABADOS: Satín y Verde sólo bajo pedido y con un mínimo de compra.





Subacuáticas



IL04 Cíes

IL28 Acqua

IL05 Piscis

IL94 Cíclope

Un gran reto dentro de la iluminación, es poder proveer de luz los elementos arquitectónicos que contienen agua o son bañados por esta, como son albercas, fuentes, espejos de agua, acueductos entre otros. Nuestra línea de luminarias subacuáticas reúnen características especiales que se ajustan a las necesidades de cada proyecto.

Construidas enterno polímero o acero inoxidable que pueden soportar condiciones extremas en aguas duras, saladas o con tratamientos químicos.

ILO4 CÍES **LED**



ILO435L0043
Luminaria con Housing

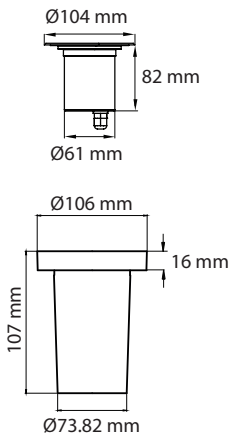

ILO436L0043
Luminaria con ancla

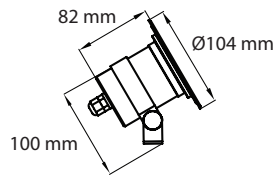

ILO435L0123
Luminaria con Housing

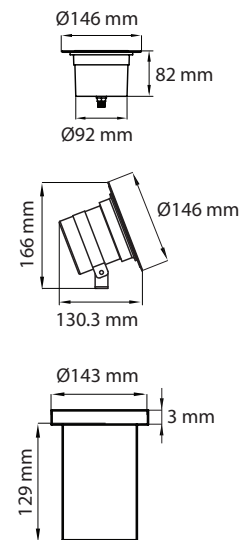

Subacuáticas

ILO4 CÍES MONOCROMÁTICO Y TECNOLOGÍAS DE COLOR

FORMA	TECNOLOGÍA	NÚMERO DE LEDS	VOLTAJE	ACABADOS	TECNOLOGÍA DE COLOR	ÓPTICA
35 Circular empotrar	L (LED)	003 3 LEDS Tecnología y monocromáticos	3 (24VCD)	N Negro I Acero inoxidable	A Ámbar R Rojo V Verde Z Azul G 2 700 K C 3 000 K I 4 000 K B 5 000 K	C Concentrada II" M Media 30° D Difusa 60° E Elíptica 14x34°
36 Circular sobreponer		004 4 LEDS Solo monocromático				
		012 12 LEDS				

FLUJO (lm)

#LEDS	2 700 K	3 000 K	4 000 K	5 000 K
3 LEDS	386 lm	410 lm	450 lm	456 lm
4 LEDS	515 lm	546 lm	600 lm	609 lm
12 LEDS	2 340 lm	2 484 lm	2 574 lm	2 610 lm

TABLA DE CONSUMO

TECNOLOGÍA DE COLOR	NÚMERO DE LEDS	CONSUMO (W)
RGB y RGB DMX	3 LEDS	3 W
Monocromático	4 LEDS	4 W
Monocromático, RGB, RGB DMX y blanco dinámico	12 LEDS	12 W

NOTA: Housing incluido para ILO435, ancla incluida para ILO436. Acero inoxidable solo aplica al aro.
Cable de 2 mts. incluidos. Cable extra sobre pedido. Fuente remota no incluida.
ACCESORIOS: Estaca E001, E002, E004 y E005.
ACABADOS: Verde sólo bajo pedido y con un mínimo de compra.



IL28 AQUA LED

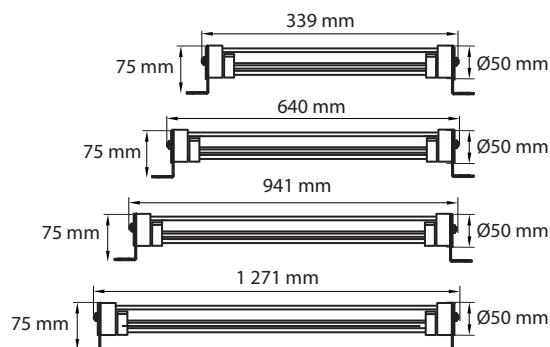
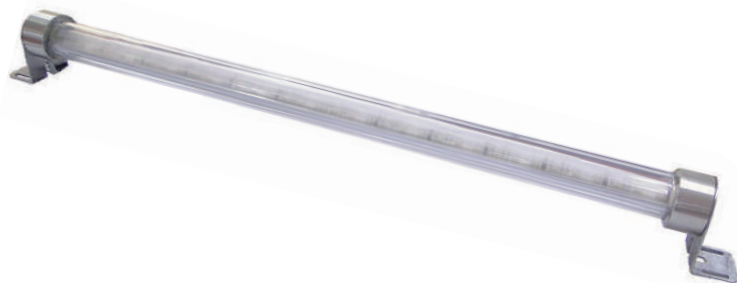

IL28 ACQUA ALTO BRILLO MONOCROMÁTICO

LONGITUD	TECNOLOGÍA	NÚMERO DE LEDS	VOLTAJE	ACABADOS	COLOR DE LUZ	ÓPTICA
41 339 mm	L (LED)	006 LEDS (41)	3 (24 VCD)	P Termoplástico	A Ámbar	C Concentrada 11°
42 640 mm		012 LEDS (42)			G 2 700 K	M Media 30°
43 941 mm		018 LEDS (43)			R Rojo	D Difusa 60°
44 1 271 mm		024 LEDS (44)			V Verde	E Eliptica 14x34°
					B Luz de luna azul	
					D Luz de luna verde	

TABLA DE CONSUMO ALTO BRILLO

MONOCROMÁTICO	
6 LEDS	9 W
12 LEDS	18 W
18 LEDS	27 W
24 LEDS	36 W

FLUJO (lm)

#LEDS	2 700 K	3 000 K	4 000 K
6 LEDS	784 lm	832 lm	862 lm
12 LEDS	1 568 lm	1 664 lm	1 725 lm
18 LEDS	2 340 lm	2 484 lm	2 574 lm
24 LEDS	3 136 lm	3 329 lm	3 449 lm

NOTA: Disponible con metros extras de cable para una correcta instalación (sobre pedido). Fuente remota no incluida.

IL28 ACQUA BAJO BRILLO MONOCROMÁTICO

LONGITUD	TECNOLOGÍA	NÚMERO DE LEDS	VOLTAJE	ACABADOS	COLOR DE LUZ	ÓPTICA
41 339 mm	L (LED)	028 LEDS (41)	3 (24 VCD)	P Termoplástico	A Ámbar	S Sin óptica
42 640 mm		056 LEDS (42)			C 3 000 K	
43 941 mm		084 LEDS (43)			F 5 000 K	
44 1 271 mm		112 LEDS (44)			R Rojo	
					V Verde	
					Z Azul	

TABLA DE CONSUMO BAJO BRILLO

Longitud	Blanco frío y Blanco cálido
028 LEDS	4.2 W
056 LEDS	8.4 W
084 LEDS	12.6 W
112 LEDS	16.8 W

FLUJO (lm)

#LEDS	Blanco frío y blanco cálido
028 LEDS	302 lm
056 LEDS	604 lm
084 LEDS	906 lm
112 LEDS	1 208 lm

NOTA: Disponible con metros extra de cable para una correcta instalación (sobre pedido).

IL28 ACQUA TECNOLOGÍAS DE COLOR

LONGITUD	TECNOLOGÍA	NÚMERO DE LEDS	VOLTAJE	ACABADOS	TECNOLOGÍA DE COLOR	ÓPTICA
41 339 mm	L (LED)	006 LEDS (41)	3 (24 VCD)	P Termoplástico	M RGB	C Concentrada 11°
42 640 mm		012 LEDS (42)			K RGB DMX	M Media 30°
43 941 mm		018 LEDS (43)			E Blanco dinámico DMX	D Difusa 60°
44 1 271 mm		024 LEDS (44)				E Eliptica 14x34°



ILO5 PISCIS **LED**

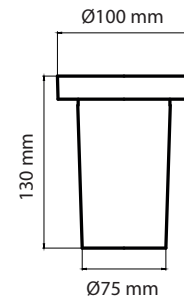
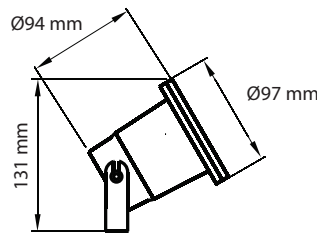

ILO5 PISCIS MONOCROMÁTICO Y TECNOLOGÍAS DE COLOR

TAPA	TECNOLOGÍA	NÚMERO DE LEDS	VOLTAJE	ACABADOS	TECNOLOGÍA DE COLOR	ÓPTICA
01 Circular	L (LED)	001 1 LED Solo monocromático 003 3 LEDS Tecnologías y monocromático	3 (24 VCD)	L Bronce	A Ámbar R Rojo V Verde Z Azul G 2 700 K C 3 000 K L 4 000 K F 5 000 K M RGB K RGB DMX E Blanco dinámico DMX	C Concentrada 11° M Media 30° D Difusa 60° E Elíptica 14x34°
FLUJO (lm)						
#LEDS	2 700 K	3 000 K	4 000 K	5 000 K	POTENCIA 24 VDC	
1 LED	125 lm	132 lm	150 lm	152 lm	1 W	
3 LEDS	386 lm	410 lm	450 lm	456 lm	3.75 W	

ILO5 PISCIS GU5.3

TAPA	TECNOLOGÍA	NÚMERO DE LÁMPARAS	VOLTAJE	ACABADOS
01 Circular	H (GU5.3)	001 1 Lámpara	2 (12 V)	L Bronce

NOTA: Disponible con metros extras de cable para una correcta instalación (sobre pedido).
Fuente remota no incluida.
ACCESORIOS: Housing H010, estaca E001, E002, E004 o E005.



IL94 CÍCLOPE **LED**

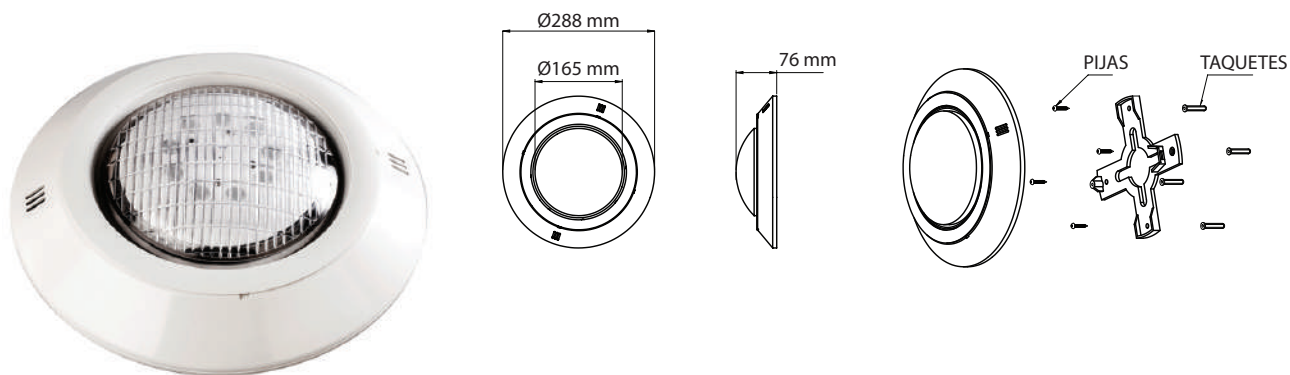

IL94 CÍCLOPE MONOCROMÁTICO Y TECNOLOGÍAS DE COLOR

TAPA	TECNOLOGÍA	NÚMERO DE LEDS	VOLTAJE	ACABADOS	TECNOLOGÍA DE COLOR	ÓPTICA
01 Circular	L (LED)	009 9 LEDS	3 (24 VCD)	P Termoplástico	A Ámbar R Rojo V Verde Z Azul S 2 700 K C 3 000 K I 4 000 K F 5 000 K	M RGB K RGB DMX E Blanco dinámico DMX

C Concentrada 11°
M Media 30°
D Difusa 60°
E Elíptica 14x34°

FLUJO (lm)

2 700 K	3 000 K	4 000 K	B. DINÁMICO
1 214 lm	1 214 lm	1 315 lm	801 lm

TABLA DE CONSUMO ALTO BRILLO

MONOCROMÁTICO, RGB Y RGB DMX
CON FUENTE REMOTA

9 LEDS	11.5 W
Ámbar y rojo	15.3 W

NOTA: Taquetes y pijas incluidos. Sumergible hasta 50 cm de profundidad. Incluye cable de 5 m de longitud, disponible con cable adicional sobre pedido. Las conexiones y empalmes deben realizar en registro seco. Fuente remota no incluida.





Interiores



IL88 Espectra

IL41 Beam

IL48 Minionix

IL47 Dysis

IL46 Minion

IL83 Vega

IL49 Maren

La iluminación de los espacios interiores es primordial para crear ambientes adecuados de trabajo, estudio, descanso, diversión o convivencia. Contamos con una amplia línea de luminarias para aplicaciones en el hogar, hotelería, oficinas, restaurantes y comercial, cada uno de nuestros modelos se adaptan a los requerimientos y necesidades de diseño arquitectónico de cada proyecto.

IL88 ESPECTRA **LED**



IL8801L003
3 LEDS



IL8801L004
4 LEDS

Arillo adaptador
K004

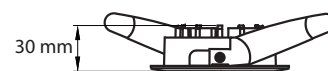
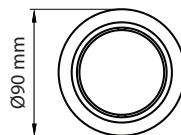
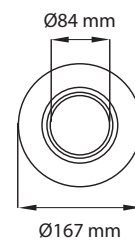

Diámetro de empotramiento
Ø77 mm

IL88 ESPECTRA MONOCROMÁTICO

FORMA	TECNOLOGÍA	NÚMERO DE LEDS	VOLTAJE	ACABADOS	COLOR DE LUZ	ÓPTICA
01 Circular	L (LED)	003 3 LEDS 004 4 LEDS	4 (127 VCA) 9 (115+/- 5 V) Atenuable a TRIAC	B Blanco E Satin* G Grafito N Negro	G 2 700 K C 3 000 K L 4 000 K F 5 000 K	C Concentrada 11° M Media 30° D Difusa 60° E Elíptica 14x34°

TABLA DE CONSUMO		FLUJO (lm)				
MONOCROMÁTICO FUENTE INTEGRADA		#LEDS	2 700 K	3 000 K	4 000 K	5 000 K
3 LEDS	6 W	3 LEDS	386 lm	410 lm	450 lm	456 lm
4 LEDS	8 W	4 LEDS	515 lm	546 lm	600 lm	609 lm

ACCESORIOS: Arillo adaptador para bote de colado 10 cm y 12 cm K004 (no incluido) atenuable a TRIAC.
ACABADOS: Satin sólo bajo pedido y con un mínimo de compra.



IL41 BEAM **LED**

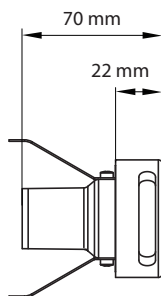

Diámetro de empotramiento Ø46 mm

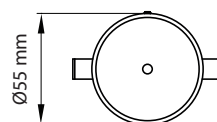

IL41 BEAM MONOCROMÁTICO

FORMA	TECNOLOGÍA	NÚMERO DE LEDS	VOLTAJE	ACABADOS	COLOR DE LUZ	ÓPTICA
07 2 Salidas	L (LED)	001 1LED	8 (110-220 VCA)	A Natural	A Ámbar R Rojo V Verde Z Azul C 3 000 K L 4 000 K F 5 000 K	V Óptica salida perpendicular

FLUJO (lm)		
2 700 K	3 000 K	4 000 K
138 lm	138 lm	143 lm



IL48 MINIONIX **LED**



IL4801
Circular

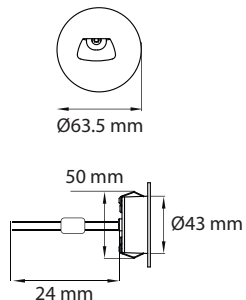

Diámetro de empotramiento
Ø45 mm a Ø50 mm



IL4803
Cuadrada

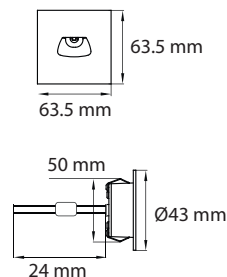

Diámetro de empotramiento
Ø45 mm a Ø50 mm

IL48 MINIONIX MONOCROMÁTICO

FORMA	TECNOLOGÍA	NÚMERO DE LEDS	VOLTAJE	ACABADOS	COLOR DE LUZ	ÓPTICA
01 Circular 03 Cuadrada	L (LED)	001 1LED	4 (127VCA)	B Blanco E Satin* G Grafito N Negro	R Rojo V Verde Z Azul G 2700 K C 3000 K 4 4000 K F 5000 K	R Reflector

TABLA DE CONSUMO

POTENCIA 127VCA 3 W

FLUJO (lm)

#LEDS	2700 K	3000 K	4000 K	5000 K
1LED	210 lm	233 lm	244 lm	244 lm

ACABADOS: Satin sólo bajo pedido y con un mínimo de compra.



IL47 DYSIS **LED**



IL4716
Rectangular
tapa chalupa

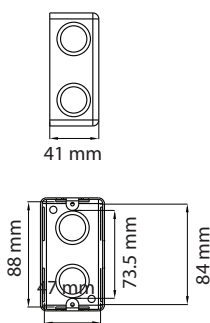
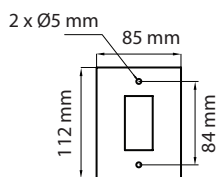

IL4781
Rectangular
tapa chalupa

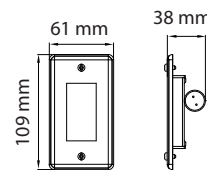

IL47 DYSIS MONOCROMÁTICO

TAPA	TECNOLOGÍA	NÚMERO DE LEDS	VOLTAJE	ACABADOS	COLOR DE LUZ	ÓPTICA
16 Rectangular 81 Rectangular Tapa chalupa	L (LED)	001 1LED	8 (110-220 VCA)	B Blanco E Satin* F Titanio G Grafito N Negro T Terra V Verde*	A Ámbar R Rojo V Verde Z Azul G 2700 K C 3000 K 4 4000 K F 5000 K	S Sin óptica

TABLA DE CONSUMO

MONOCROMÁTICO

1LED 1W

FLUJO (lm)

2700 K	3000 K	5000 K
138 lm	138 lm	193 lm

ACABADOS: Satin y Verde sólo bajo pedido y con un mínimo de compra.



IL46 MINION *LED*

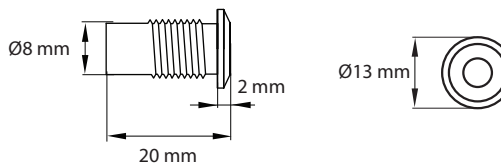

Diámetro de empotramiento

Ø8 mm

IL46 MINION MONOCROMÁTICO

FORMA	TECNOLOGÍA	NÚMERO DE LEDS	VOLTAJE	ACABADOS	COLOR DE LUZ	ÓPTICA
01 Circular	L (LED)	001 1LED	1 (5V)	A Natural B Blanco G Grafito N Negro T Terra V Verde*	A Ámbar R Rojo V Verde Z Azul C 3 000 K F 5 000 K	S Sin óptica

TABLA DE CONSUMO

MONOCROMÁTICO

1LED	0.1W
------	------

ACCESORIOS: Fuente remota 5 V (No incluida).

ACABADOS: Verde sólo bajo pedido y con un mínimo de compra.



IL83 VEGA *LED*



IL8301L02110

Vega 8

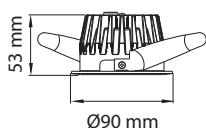

Diámetro de empotramiento

Ø80 mm



IL8301L04210

Vega 16

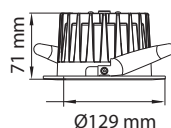

Diámetro de empotramiento

Ø100 mm

Accesorio



K004

Arillo adaptador

Ø84 mm

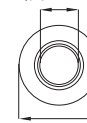

Ø167 mm

IL83 VEGA MONOCROMÁTICO

TAPA	TECNOLOGÍA	NÚMERO DE LEDS	VOLTAJE	ACABADOS	COLOR DE LUZ	REFLECTOR
01 Circular	L (LED)	001 1LED COB 021 CEA 8 042 CEA 16	8 (110-220 VCA) para LED COB 10 (90-130 VCA) Atenuable a TRIAC	B Blanco E Satin* F Titanio G Grafito N Negro	B 2 700 K C 3 000 K L 4 000 K F 5 000 K	Vega 8 y 16 S Sin reflector Vega 20 K Reflector 24° L Reflector 40°

TABLA DE CONSUMO

MONOCROMÁTICO

FLUJO (lm)

021 (CEA 8)	8 W
042 (CEA 16)	16 W
001 (LED COB)	20 W

#LEDS	2 700 K	3 000 K	4 000 K	5 000 K
021 (CEA 8)	720 lm	736 lm	752 lm	752 lm
042 (CEA 16)	1440 lm	1472 lm	1504 lm	1504 lm
001 (LED COB)	1800 lm	1800 lm	1836 lm	1944 lm

ACCESORIOS: Arillo adaptador para bote de colado 10 cm y 12 cm K004 (no incluido).
ACABADOS: Satin sólo bajo pedido y con un mínimo de compra.



IL49 MAREN LED

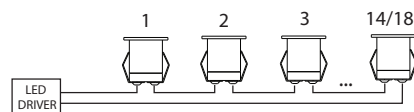
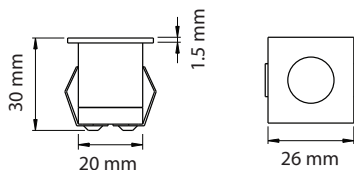
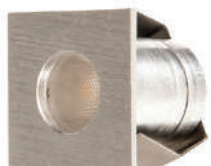
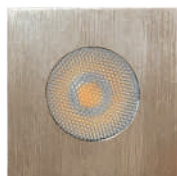

Diámetro de empotramiento
Ø22 mm

IL49 MAREN MONOCROMÁTICO

FORMA	TECNOLOGÍA	NÚMERO DE LEDS	VOLTAJE	ACABADOS	COLOR DE LUZ	ÓPTICA													
03 Cuadrada	L (LED)	001 1 LED 014 14 LEDS KIT 018 18 LEDS KIT Solo disponible para rojo y ámbar	8 (110-220 VCA)	A Natural B Blanco E Satin* F Titanio G Grafito N Negro T Terra V Verde*	C Anodizado+Blanco D Anodizado+Satin* J Anodizado+Titanio H Anodizado+Grafito O Anodizado+Negro U Anodizado+Terra W Anodizado+Verde*	<table border="0"> <tr> <td>A Ámbar</td> <td>G 2 700 K</td> </tr> <tr> <td>R Rojo</td> <td>C 3 000 K</td> </tr> <tr> <td>V Verde</td> <td>I 4 000 K</td> </tr> <tr> <td>Z Azul</td> <td>F 5 000 K</td> </tr> </table>	A Ámbar	G 2 700 K	R Rojo	C 3 000 K	V Verde	I 4 000 K	Z Azul	F 5 000 K	<table border="0"> <tr> <td>C Concentrada 11°</td> </tr> <tr> <td>M Media 30°</td> </tr> <tr> <td>D Difusa 60°</td> </tr> <tr> <td>E Elíptica 14x34°</td> </tr> </table>	C Concentrada 11°	M Media 30°	D Difusa 60°	E Elíptica 14x34°
A Ámbar	G 2 700 K																		
R Rojo	C 3 000 K																		
V Verde	I 4 000 K																		
Z Azul	F 5 000 K																		
C Concentrada 11°																			
M Media 30°																			
D Difusa 60°																			
E Elíptica 14x34°																			

TABLA DE CONSUMO

FLUJO (lm)

1 LED fuente integrada blanco, verde y azul	3 W
1 LED fuente integrada rojo y ámbar	2 W
14 LEDS KIT blanco, verde y azul	32 W
18 LEDS KIT rojo y ámbar	22 W

#LEDS	2 700 K	3 000 K	5 000 K
1 LED	210 lm	233 lm	244 lm



ACABADOS: Satin y Verde sólo bajo pedido y con un mínimo de compra.



ACCESORIOS

FUENTES

F001



Entrada: 90-295VCA 2.0A 50/60Hz
Salida: 24VCD 150W 6.3A
IP65

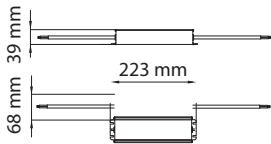

F002



Entrada: 90-250VCA 0.19A 50/60Hz
Salida: 24VCD 30W 1.25A
IP66

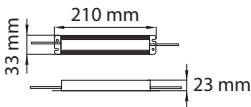

D060



AMPLIFICADOR RGB
Amplificador RGB 5 hilos
12/24VCD IP65

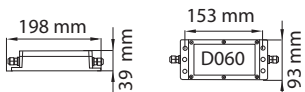

D033



TRANSMISOR RGB RF
Transmisor de señal RGB-RF
110-220VCA IP65

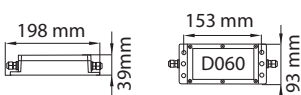

D032 REPETIDOR RGB RF

Repartidor de señal RGB RF
110-220VCA
IP65

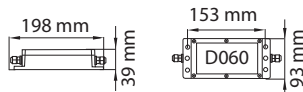

D090 TRANSMISOR DMX RF

Transmisor de señal DMX RF
IP63 110-220VCA

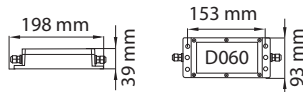

D072



OPTO SPLITTER RGB DMX
Opto splitter DMX 110-220VCA
IP20

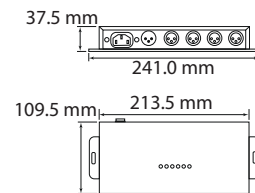

D083-V3



CONTROLADOR
Controlador RGB WIFI
12/24VCD, cambio de color
y múltiple combinación de
colores fijos IP65

ESTACAS

E005

Estaca termo-
plástico 29 cm
tornillo M5



E008

Estaca termo-
plástico 29 cm
Rosca M16



VISERAS

V001

Kit visera para ILI4 Saturno.

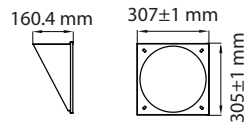

V002

Kit visera para IL98 Quest

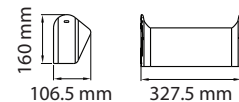

V003

Kit de cortadores para IL98 Quest

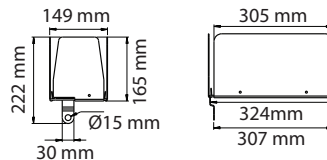

V004

Visera para
Scope



V005

Baile para
Scope



LOUVERS

No aplica para MR16, GU10 y aditivos metálicos

L013 LOUVER HONEYCOMB MR16 Y GU10

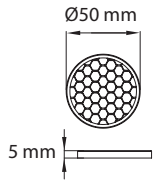

L014 LOUVER HONEYCOMB PAR20

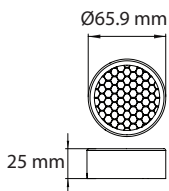

L015 LOUVER HONEYCOMB PAR30

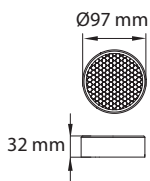

L016 LOUVER HONEYCOMB PAR38

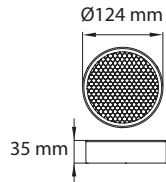

L018 LOUVER HONEYCOMB PAR38

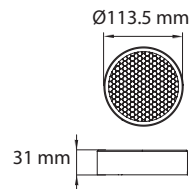

CÁNOPE

K001 CÁNOPE SCOPE

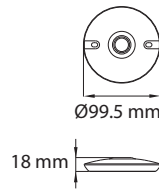

K002 CÁNOPE SCOPE

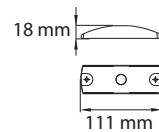

K003 CÁNOPE SCOPE

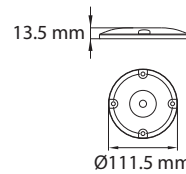

K004

Anillo adaptador para bote colado 10cm y 12 cm Vega 8 y Espectra

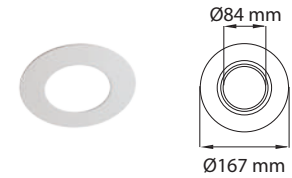

K005

Placa cuadrado con taquetes de aluminio Eclipse



K006

Tapa chalupa cuadrada con taquetes acero inox. Naos

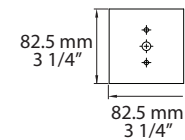

CONSOLAS RGB DMX

BOU7



Consola DMX 1024 canales, 2 universos en stand alone y 3 universos en vivo

BOU8



Consola DMX 512 canales, 1 universo en stand alone y 2 universos en vivo

BOU9



Consola 256 canales con 8 puertos de disparo

ARMA TU CLAVE

PAR20, GU10, MR16, ETC.

ILO2

01

E

001

4

G

FAMILIA

BETA

TAPA

CIRCULAR

TECNOLOGÍA

HALÓGENO

NÚMERO DE LÁMPARAS

LÁMPARA

VOLTAJE

127 VCA

ACABADO

GRAFITO

TAPA

01 Circular
02 Circular grande

TECNOLOGÍA

I PAR20
E GU10

NÚMERO DE LÁMPARAS

001 1 Lámpara

VOLTAJE

4 (127 VCA)

ACABADOS

B Blanco
G Grafito
N Negro
C Anodizado+Blanco
H Anodizado+Grafito
O Anodizado+Negro
I Acero inoxidable

TABLA DE CONSUMO

GU10 y PAR20

50 W

LED

ILO1

01

L

003

8

G

K

M

FAMILIA

ALFA

TAPA

CIRCULAR

TECNOLOGÍA

LED

NÚMERO DE LEDS

3 LEDS

VOLTAJE

110-277 VCA

ACABADO

GRAFITO

COLOR DE LUZ

RGB DMX

ÓPTICA/REFLECTOR

MEDIA

TAPA

01 Circular
02 Circular grande
22 Piedra

TECNOLOGÍA

L LED

NÚMERO DE LÁMPARAS

003 3 LEDS

VOLTAJE

3 (24 V) Solo para RGB
8 (110-277 VCA) RGB,
RGB DMX

ACABADOS

B Blanco
G Grafito
N Negro
C Anodizado+Blanco
H Anodizado+Grafito
O Anodizado+Negro
I Acero inoxidable
(solo para 01, 02, 22)

COLOR DE LUZ

M RGB
K RGB DMX
E Blanco dinámico

ÓPTICA

C Concentrada 11°
M Media 30°
D Difusa 60°
E Elíptica 14x34°

PROTECCIÓN AL INGRESO IP

IP

X

Y

PRIMER DÍGITO

Nivel de protección
contra el ingreso de
objetos solidos.

SEGUNDO DÍGITO

Nivel de protección
contra el ingreso
de agua.

Definición de grados de protección de acuerdo a la norma NMX-J-ANCE-2006

1		Protegido contra objetos solidos de 50 mm de diámetro o mayor.	0		Ninguna protección especial.
2		Protegido contra objetos solidos de 12.5 mm de diámetro o mayor.	1		Protegido contra la caída vertical de gotas de agua.
3		Protegido contra objetos solidos de 2.5 mm de diámetro o mayor.	2		Protegido contra la caída vertical de gotas de agua cuando el envolvente se inclina hasta 15°.
4		Protegido contra objetos solidos de 1 mm de diámetro o mayor.	3		Protegido contra el rocío de agua.
5		Protegido contra polvo.	4		Protegido contra salpicadura de agua.
6		Completamente protegido contra polvo.	5		Protegido contra chorros de agua.
			6		Protegido contra chorros de agua fuertes.
			7		Protegido contra los efectos de la inmersión temporal en agua.
			8		Protegido contra los efectos de inmersión continua en agua.

TECNOLOGÍAS VENTOR

luz de luna

Mezcla de LEDS monocromáticos para crear efectos de iluminación aplicados principalmente en la vegetación, asemejándose a la luz natural de la luna disponible en tonalidad verde o azul.



Combinación de colores básicos (RGB) mediante un protocolo Digital Multiplex (DMX), operado con una consola que puede generar escenas y múltiples secuencias de combinación de colores programadas y guardadas en la consola, la comunicación se realiza por medio de un sistema cableado.



Combinación de los 3 colores básicos en inglés Red, Green y Blue que al mezclarse estos se genera el resto de los colores, funciona mediante un control electrónico e interconexión con cable.



Esta tecnología opera con todas las prestaciones del DMX con la ventaja de que los datos son transmitidos vía radiofrecuencia (RF) sin la necesidad de un sistema cableado.

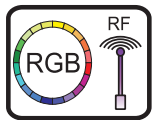

La combinación de colores se genera por medio de un control electrónico y mediante un transmisor de radio frecuencia (RF) se realiza la comunicación de los datos entre las luminarias para generar los cambios de color, sin cable de datos.



Esta tecnología opera de manera similar al protocolo DMX en sus versiones cableada y radiofrecuencia con la diferencia que en esta se emplea la combinación de colores Blanco Cálido, Blanco Frío y Ámbar los cuales al mezclarse generan múltiples escenas en colores naturales que simulan la luz natural, es ideal para aplicaciones en templos y monumentos históricos.



Blanco Dinámico disponible en 2 configuraciones:
Ámbar- 3000K - 5000K (de línea)
2700K - 4000K - 6000K (preguntar a su representante Ventor por existencias)



En términos de funcionalidad es una luminaria que integra tecnología led con los colores rojo, verde, azul y blanco, mediante esta combinación podemos tener las virtudes de una iluminación dinámica en colores y además contar con una iluminación en una tonalidad de blanco para resaltar los colores verdaderos de la arquitectura, disponible en sistema con protocolo DMX y con radio frecuencia.

TECNOLOGÍAS VENTOR

ACCESORIOS PARA CADA TECNOLOGÍA



RGB

- Controlador D083-V3
- Amplificador de señal D060 (opcional)
- Fuente

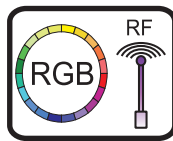

RGB RF

- Transmisor de señal RF D033
- Repetidor de señal RF D032



RGB DMX

- Opto splitter DMX D072
- Consola DMX B0U7, B0U8, B0U9
- Cable blindado DMX 700318



RGB DMX RF

- Transmisor de señal RF D090
- Consola DMX B0U7, B0U8, B0U9
- Cable DMX 700318



blanco dinámico

BLANCO DINÁMICO DMX

- Opto splitter DMX D072
- Consola DMX B0U7, B0U8, B0U9
- Cable DMX



blanco dinámico



BLANCO DINÁMICO DMX RF

- Transmisor de señal RF D090
- Consola DMX B0U7, B0U8, B0U9
- D072 (opcional)



RGBW DMX

- Opto splitter DMX D072
- Consola DMX B0U7, B0U8, B0U9
- B0U9

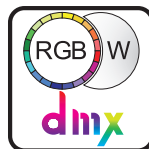

RGBW DMX RF

- Transmisor de señal RF D090
- Consola DMX B0U7, B0U8, B0U9
- D072 (opcional)

INSTALACIÓN Y CUIDADOS

Para una correcta instalación y funcionamiento tendrá que seguir las recomendaciones del instructivo de instalación de cada uno de nuestros productos.

INSTALACIÓN EN EXTERIOR

- 1.- Se debe realizar una adecuada preparación eléctrica canalizada correctamente.
- 2.- El conductor de tierra física debe ser con forro e identificado.
- 3.- Contar con un voltaje estable y su es posible regulado el consumo de las mismas.
- 4.- Realizar la preparación del empotrado correctamente (ver figura A y B).

FIGURA A (LED)



FIGURA B (HALÓGENO)



- 5.- En luminarias para sobreponer deberá realizar los siguientes pasos (ver figura C).

FIGURA C

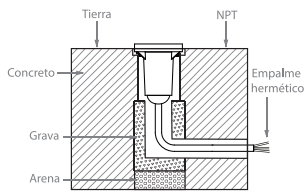
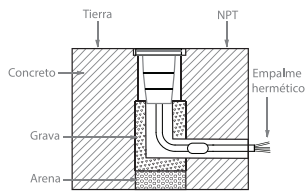
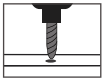
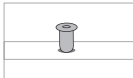
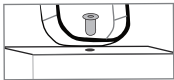
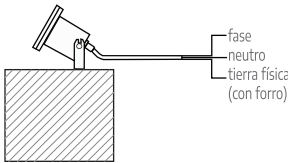
- 1) Ubicar la perforación del anda para taladrar. 
- 2) Colocar los taquetes (no incluidos) dentro del orificio. 
- 3) Fijar la luminaria con tornillos (no incluidos). 
- 4.- Realice conexiones como se indica en el diagrama de conexión y realizar empalmes herméticos para evitar filtración de agua. 

- 6.- **IMPORTANTE:** Realizar el empalme de conexión como se recomienda para un buen funcionamiento y evitar posibles fallas posteriores en el producto.

MANTENIMIENTO

- 1.- En las luminarias de halógeno, se recomienda que al sustituir la lámpara se asegure la correcta colocación del sello o empaque y la tapa.
- 2.- Para evitar la condensación de la humedad ambiente se recomienda tapar sin apretar la luminaria encendida durante 20 minutos para expulsar la humedad ambiente y posteriormente apretar los tornillos para cerrar la luminaria.
- 3.- El apriete correcto de la tornillería tendrá que realizarse como se muestra a continuación (ver figuras E y F).

FIGURA E



FIGURA F



- 4.- Es importante la limpieza del cristal de la tapa para evitar las manchas en estos debido a los altos niveles de minerales que se pueden tener en el agua de lluvia y/o riego. Se recomienda utilizar vinagre blanco aplicando un rocío al cristal dejando este por unos minutos y secando con un trapo limpio y seco.

Se garantiza el producto por el término de un año en condiciones normales de uso del producto a partir de la fecha de entrega. En caso de hacer efectiva la garantía se requiere que acuda con su distribuidor autorizado.

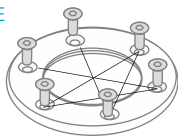
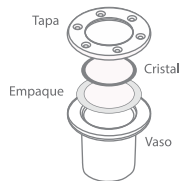
Las luminarias de LED se encuentran probadas y selladas de fábrica, **NO DEBEN ABRIRSE.**

AISLAMIENTO DE CONEXIÓN HERMÉTICA

Herramientas a utilizar para realizar aislamiento de conexión hermética:



- 1.- Coloque la cinta masilla en el inicio del forro de los cables de alimentación de la luminaria y del cable de alimentación eléctrica.



Fig. 1.1 Coloque cinta masilla al primer conductor tanto de alimentación como al de la luminaria.

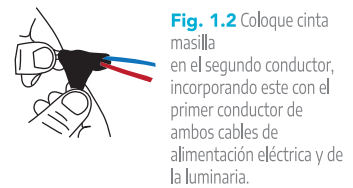

Fig. 1.2 Coloque cinta masilla en el segundo conductor, incorporando este con el primer conductor de ambos cables de alimentación eléctrica y de la luminaria.

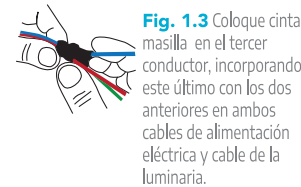

Fig. 1.3 Coloque cinta masilla en el tercer conductor, incorporando este último con los dos anteriores en ambos cables de alimentación eléctrica y cable de la luminaria.



Fig. 1.4 Con los pasos anteriores se generó un sello que evitará el paso de humedad.

- 2.- Realice el corte en las puntas de ambos cables de alimentación (pelar el forro de las puntas).

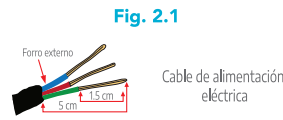

Fig. 2.1



Fig. 2.2

- 3.- Realice el empalme los conductores 1 a 1 utilizando ambas cintas (cinta masilla y cinta vulcanizable) como se realizó en el paso 1.

Fig. 3.1



Fig. 3.2



- 4.- Realice el aislamiento cubriendo la cinta vulcanizable desde el conductor de alimentación en dirección del cable de la luminaria.

Fig. 4.1



Fig. 4.2

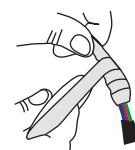
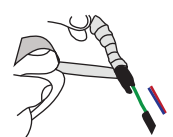
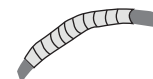

Fig. 4.3



- 5.- Recubra todo aislamiento con la cinta vinil del cable de alimentación en dirección al cable de la luminaria.



IMPORTANTE: Las luminarias con tecnología LED no deben abrirse, ya que vienen cerradas y probadas de fábrica. En caso de que la luminaria haya sido abierta perderá la garantía.

CURVAS FOTOMÉTRICAS

Archivos .IES disponibles en atención a cliente:
+52 (777) 309 34 84 al 86 Ext 115.
www.ventorinternacional.com

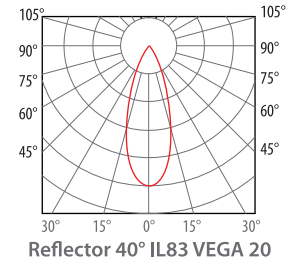
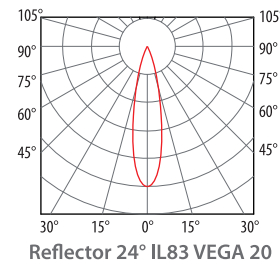
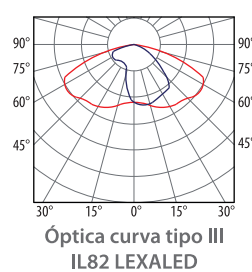
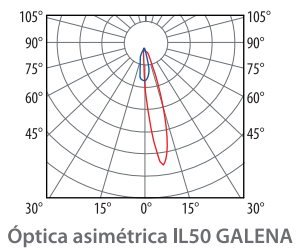
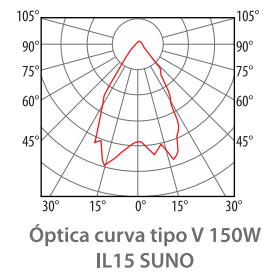
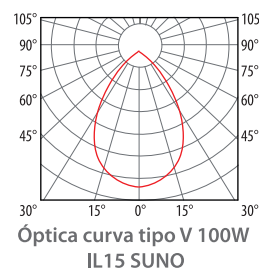
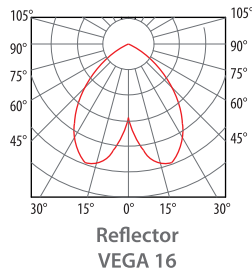
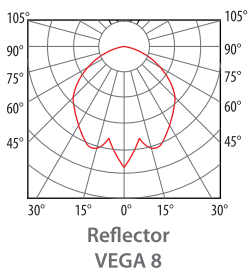
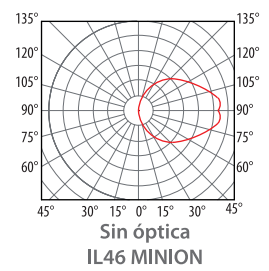
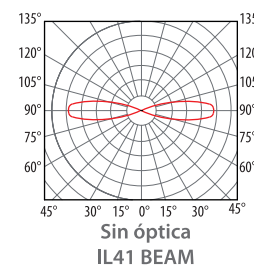
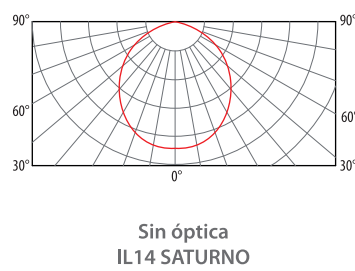
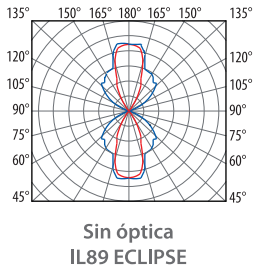
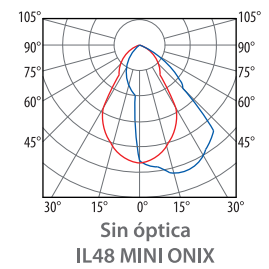
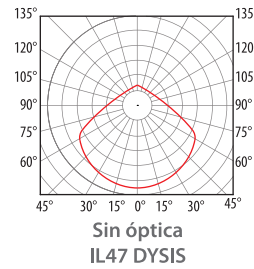
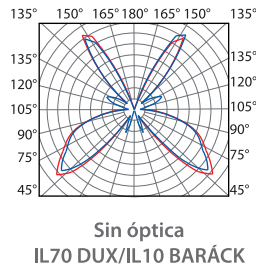
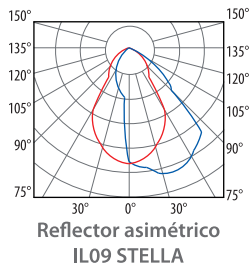
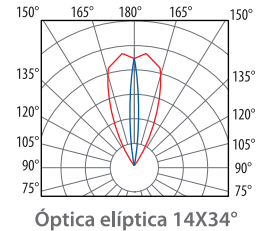
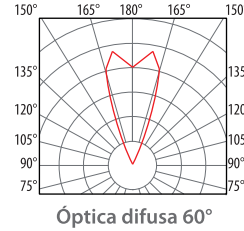
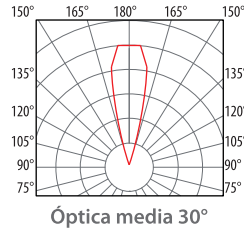
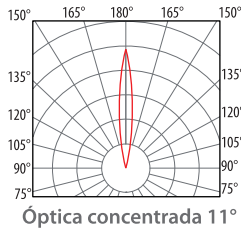
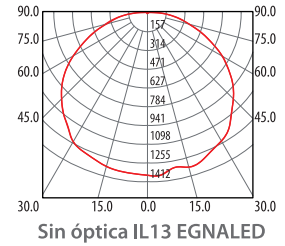

VENTOR

Quality light, Quality life

TLANEPARK I
KM. 27.5 Carretera Lago de Guadalupe
Col. San Pedro Barrientos Tlanepantla
Estado de México C.P. 54010

 /ventor.internacional

Contacto:
Tel: (55) 9149 8970
ventas@philcoplus.com
contacto@philcoplus.com
www.ventorinternacional.com



VENTOR Internacional

PHILCO VENTOR Brilla Max